Guide de poignées à tirer et plaques de porte





Les professionnels de la quincaillerie de porte

Canaropa est un chef de file dans la fabrication, l'importation et la distribution de quincaillerie de qualité pour portes commerciales, résidentielles et architecturales. Le choix préféré des professionnels, des promoteurs et des architectes – nos produits sont disponibles partout en Amérique du Nord dans les résidences privées, les développements résidentiels, les bureaux, les édifices commerciaux et industriels et les centres de loisirs.

Depuis 1954, Canaropa offre une vaste sélection de quincaillerie de porte fiable et de qualité, y compris des ferme-portes, serrures, charnières, dispositifs de sortie, quincaillerie de sécurité et plus encore. Grâce à nos bureaux et entrepôts nationaux et à notre vaste inventaire, nous offrons un service rapide et fiable à nos clients d'un océan à l'autre.

Canaropa s'efforce de fournir le meilleur service possible à ses clients. Grâce à notre équipe dévouée de professionnels spécialisés en quincaillerie de porte, à nos équipes de gestion et de vente dévoués, nous travaillons sans relâche pour répondre aux besoins de nos clients en développant de nouveaux produits, en offrant des services de consultation et en demeurant à l'affût des tendances du marché.

Services professionnels et techniques

Qu'il s'agisse d'un petit projet résidentiel ou d'un grand projet multi-bâtiments, les professionnels de la quincaillerie de Canaropa peuvent vous accompagner de la conception à la construction finale.

Canaropa offre une variété de services professionnels de consultation et de services techniques complémentaires aux architectes, concepteurs et promoteurs pour des projets commerciaux, résidentiels, industriels, institutionnels ou hybrides :

SERVICES PROFESSIONNELS

- Rédaction, révision et conversion de spécifications de quincaillerie de porte.
- Consultation en quincaillerie architecturale.
- Préparation du budget.
- Examiner les demandes de substitution.
- Aider à l'élaboration/planification d'un système de cléage sécuritaire.

SERVICES TECHNIQUES

- Support technique de projet et résolution de problèmes.
- Développement et planification de systèmes de clés communs et de haute sécurité.
- Services internes de cléage - y compris les cylindres de haute sécurité.
- Services de gravure.

Nos professionnels et ingénieurs expérimentés sont heureux de vous aider. Ils connaissent bien les codes du bâtiment locaux et nationaux, les besoins uniques des divers types d'installations et les exigences en matière d'évacuation.

Profitez dès aujourd'hui de notre expérience et de notre connaissance des produits.

www.canaropa.com



POIGNÉES À TIRER

Poignées de type échelle	5
Poignées droites biseautés	9
Poignées à tirer avec écart	12
Porte ou menuiserie/armoire	14

POIGNÉES À TIRER & PLAQUES

Poignées à tirer avec plaque arrière	17
Poignées à tirer & plaque arrière	18
Plaques coup-de-pied.....	19

POIGNÉES ENCASTRÉES

Poignées encastrées.....	21
Tirettes	25

POIGNÉES DIVERS

Poignées pour porte pliante	27
-----------------------------------	----

ABRÉVIATIONS

DIA, ø	Diamètre
KG	Kilogramme
LB	Livre
MG	Main gauche
MGR	Main gauche renversée
MAX	Maximum
MIN	Minimum
S/O, —	Sans objet
QTÉ	Quantité (généralement suivie de notes)
MD	Main droite
MDR	Main droite renversée
CAR, ø	Carré
PDS	Poids
PAR UNITÉ	Nombre d'articles par unité de base de vente, soit en sacs ou en boîte
PAR BOÎTE / SAC	Nombre d'unités trouvées dans une boîte intérieure ou sac
PAR CAISSE	Nombre de boîtes ou d'unités dans un carton extérieur d'expédition



POIGNÉES
ARCHITECTURALES

DOREX SÉRIE 19R-E POIGNÉES RONDES DE TYPE ÉCHELLE, DIAMÈTRE 1¼"



APPLICATIONS

- Pour portes en bois ou métalliques de 1⅜–2¼" (35–57 mm) d'épaisseur
- Pour portes en verre de ⅝–½" (8–13 mm) d'épaisseur

CARACTÉRISTIQUES

- Acier inoxydable 304
- Disponible en poignée à tirer simple ou double
- Les poignées simples sont montées avec des boulons traversants et des embouts ronds
- Toute la quincaillerie de montage nécessaire est incluse
- Rondelles assorties pour différentes finitions incluses
- Emballé dans une boîte écologique, entièrement recyclable

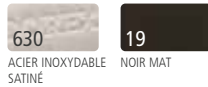

ACIER INOXYDABLE SATINÉ NOIR MAT

GUIDE DE SÉLECTION

SÉRIE	LONGUEUR [†]	DIAMÈTRE	TYPE	FINI	DESCRIPTION
19R	24	E	B	630	Poignée ronde de type échelle, 1¼" (32 mm), centre à centre 24", dos à dos, acier inoxydable satiné
	12, 24, 36 48, 60, 72	E 1-1/4 (32)	B Dos à dos S Simple	630 Acier inoxydable satiné 19 Noir mat	

PO (MM), (†) CENTRE À CENTRE.

TOUTES LES COMBINAISONS DE LONGUEURS, DE TYPES ET DE FINITIONS STANDARD NE SONT PAS DISPONIBLES EN STOCK. VEUILLEZ VOUS RÉFÉRER À LA LISTE DE PRIX OU CONTACTER LE SERVICE DES VENTES DE CANAROPA POUR PLUS DE DÉTAILS.



Les poignées simples sont montées avec des boulons traversants et des embouts ronds

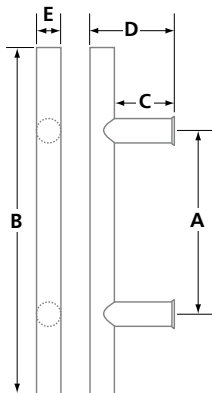

DIMENSIONS

MODÈLE	A CENTRE À CENTRE	B LONGUEUR TOTALE	C POTEAUX	D PROJECTION	E DIAMÈTRE
19R12	12 (305)	24 (610)	27/16 (62)	3 11/16 (94)	1¼ (32)
19R24	24 (610)	36 (915)	27/16 (62)	3 11/16 (94)	1¼ (32)
19R36	36 (915)	48 (1220)	27/16 (62)	3 11/16 (94)	1¼ (32)
19R48	48 (1220)	60 (1524)	27/16 (62)	3 11/16 (94)	1¼ (32)
19R60	60 (1524)	72 (1829)	27/16 (62)	3 11/16 (94)	1¼ (32)
19R72	72 (1829)	84 (2134)	27/16 (62)	3 11/16 (94)	1¼ (32)

PO (MM)

POIGNÉES ARCHITECTURALES

DOREX SÉRIE 19R-E45

POIGNÉES RONDES DE TYPE ÉCHELLE, DIAMÈTRE 1 1/4", POTEAUX DÉCALÉS



Les poignées simples sont montées avec des boulons traversants et des embouts ronds

APPLICATIONS

- Pour portes en bois ou métalliques de 1 3/8–2 1/4" (35–57 mm) d'épaisseur
- Pour portes en verre de 5/16–1/2" (8–13 mm) d'épaisseur

CARACTÉRISTIQUES

- Acier inoxydable 304
- Disponible en poignée à tirer simple ou double
- La poignée est décalée pour plus de fonctionnalité et d'esthétisme
- Gestion simplifiée de l'inventaire : Conversion des paires dos à dos en paires simples, et vice-versa (kit vendu séparément)
- Les poignées simples sont montées avec des boulons traversants et des embouts ronds
- Toute la quincaillerie de montage nécessaire est incluse
- Rondelles assorties pour différentes finitions incluses
- Dégagement du décalage 2 25/32" (70.6 mm)

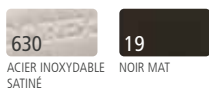

GUIDE DE SÉLECTION

SÉRIE	LONGUEUR†	DIAMÈTRE	OPTION	TYPE	FINI	DESCRIPTION
19R	24	E	45	B	630	Poignée ronde de type échelle, 1 1/4" (32 mm), 24" centre à centre, dos à dos, 45°, acier inoxydable satiné
	12, 24, 36 48, 60, 72	E 1-1/4 (32)	45 45 Degré	B Dos à dos S Simple	630 Acier inox. satiné 19 Noir mat	

PO (MM), (†) CENTRE À CENTRE.

TOUTES LES COMBINAISONS DE LONGUEURS, DE TYPES ET DE FINITIONS STANDARD NE SONT PAS DISPONIBLES EN STOCK. VEUILLEZ VOUS RÉFÉRER À LA LISTE DE PRIX OU CONTACTER LE SERVICE DES VENTES DE CANAROPA POUR PLUS DE DÉTAILS.

ACCESSOIRES

19R45-B2B2SING-KIT-630	Ensemble à reconfigurer 1x 19R45-B2B PAIR à 2x 19R45-SINGLE-630
19R45-B2B2SING-KIT-19	Ensemble à reconfigurer 1x 19R45-B2B PAIR à 2x 19R45-SINGLE-19
19R45-2SING2B2B-KIT-630	Ensemble à reconfigurer 2x 19R45-SINGLE à 1x 19R45-B2B PAIR-630
19R45-2SING2B2B-KIT-19	Ensemble à reconfigurer 2x 19R45-SINGLE à 1x 19R45-B2B PAIR-19

DIMENSIONS

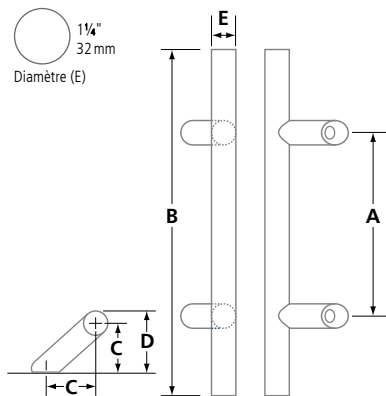

MODÈLE	A CENTRE À CENTRE	B LONGUEUR TOTALE	C POTEAUX	D PROJECTION	E DIAMÈTRE
19R12	12 (305)	24 (610)	2 25/32 (70.6)	3 13/32 (86.6)	1 1/4 (32)
19R24	24 (610)	36 (915)	2 25/32 (70.6)	3 13/32 (86.6)	1 1/4 (32)
19R36	36 (915)	48 (1220)	2 25/32 (70.6)	3 13/32 (86.6)	1 1/4 (32)
19R48	48 (1220)	60 (1524)	2 25/32 (70.6)	3 13/32 (86.6)	1 1/4 (32)
19R60	60 (1524)	72 (1829)	2 25/32 (70.6)	3 13/32 (86.6)	1 1/4 (32)
19R72	72 (1829)	84 (2134)	2 25/32 (70.6)	3 13/32 (86.6)	1 1/4 (32)

PO (MM)

DOREX SÉRIE 19R-E 316

POIGNÉES RONDES DE TYPE ÉCHELLE, DIAMÈTRE 1 1/4", GRADE MARINE 316



APPLICATIONS

- Pour portes en bois ou métalliques de 1 3/8–2 1/4" (35–57 mm) d'épaisseur
- Pour portes en verre de 5/16–1/2" (8–13 mm) d'épaisseur
- Idéal pour une utilisation extérieure

CARACTÉRISTIQUES

- Grade marine, acier inoxydable 316
- Disponible en poignée simple ou double
- Les poignées simples sont montées avec des boulons traversants et des embouts ronds
- Toute la quincaillerie de montage nécessaire est incluse
- Rondelles incluses
- Emballé dans une boîte écologique, entièrement recyclable



316
ACIER INOXYDABLE
SATINÉ

GUIDE DE SÉLECTION

SÉRIE	LONGUEUR ⁽¹⁾	DIAMÈTRE	TYPE	FINI	DESCRIPTION
19R	24, 36 48, 60	E 1-1/4 (32)	B Dos à dos S Simple	316 Acier inoxydable satiné	Poignée ronde de type échelle, 1 1/4" (32 mm), 24" centre à centre, dos à dos, acier inoxydable satiné 316

PO (MM), (†) CENTRE À CENTRE.

TOUTES LES COMBINAISONS DE LONGUEURS, DE TYPES ET DE FINITIONS STANDARD NE SONT PAS DISPONIBLES EN STOCK. VEUILLEZ VOUS RÉFÉRER À LA LISTE DE PRIX OU CONTACTER LE SERVICE DES VENTES DE CANAROPA POUR PLUS DE DÉTAILS.



Les poignées simples sont montées avec des boulons traversants et des embouts ronds

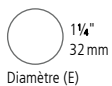

Diamètre (E)

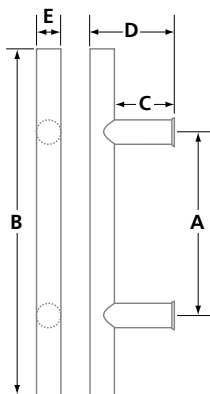

DIMENSIONS

MODÈLE	A CENTRE À CENTRE	B LONGUEUR TOTALE	C POTEAUX	D PROJECTION	E DIAMÈTRE
19R12	12 (305)	24 (610)	2 7/16 (62)	3 11/16 (94)	1 1/4 (32)
19R24	24 (610)	36 (915)	2 7/16 (62)	3 11/16 (94)	1 1/4 (32)
19R36	36 (915)	48 (1220)	2 7/16 (62)	3 11/16 (94)	1 1/4 (32)
19R48	48 (1220)	60 (1524)	2 7/16 (62)	3 11/16 (94)	1 1/4 (32)
19R60	60 (1524)	72 (1829)	2 7/16 (62)	3 11/16 (94)	1 1/4 (32)

PO (MM)

POIGNÉES ARCHITECTURALES

DOREX SÉRIE 19Q-E

POIGNÉES CARRÉES DE TYPE ÉCHELLE, 1 1/4"



Les poignées simples sont montées avec des boulons traversants et des embouts ronds

APPLICATIONS

- Pour portes en bois ou métalliques de 1 3/8–2 1/4" (35–57 mm) d'épaisseur
- Pour portes en verre de 5/16–1/2" (8–13 mm) d'épaisseur

CARACTÉRISTIQUES

- Acier inoxydable 304
- Disponible en poignée simple ou double
- Les poignées simples sont montées avec des boulons traversants et des embouts ronds
- Toute la quincaillerie de montage nécessaire est incluse
- Rondelles assorties pour différentes finitions incluses
- Emballé dans une boîte écologique, entièrement recyclable

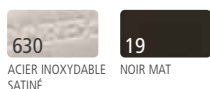

GUIDE DE SÉLECTION

SÉRIE	LONGUEUR ¹	DIAMÈTRE	TYPE	FINI	DESCRIPTION
19Q	24	E	B	630	Poignée carrée de type échelle, 1 1/4" (32 mm) 24" centre à centre, dos à dos, acier inoxydable satiné
	12, 24, 36 48, 60, 72	E 1-1/4 (32)	B Dos à dos S Simple	630 Acier inoxydable satiné 19 Noir mat	

PO (MM), (†) CENTRE À CENTRE.

TOUTES LES COMBINAISONS DE LONGUEURS, DE TYPES ET DE FINITIONS STANDARD NE SONT PAS DISPONIBLES EN STOCK. VEUILLEZ VOUS RÉFÉRER À LA LISTE DE PRIX OU CONTACTER LE SERVICE DES VENTES DE CANAROPA POUR PLUS DE DÉTAILS.

DIMENSIONS

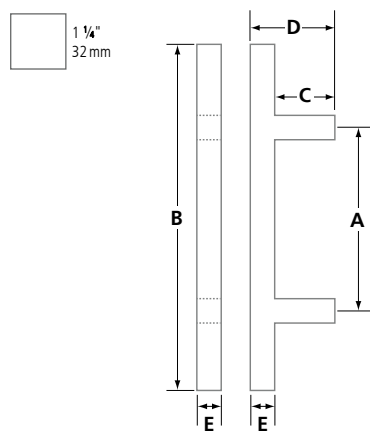

MODÈLE	A CENTRE À CENTRE	B LONGUEUR TOTALE	C POTEAUX	D PROJECTION	E PRISE
19Q12	12 (305)	24 (610)	27/16 (62)	3 11/16 (94)	1 1/4 (32)
19Q24	24 (610)	36 (915)	27/16 (62)	3 11/16 (94)	1 1/4 (32)
19Q36	36 (915)	48 (1220)	27/16 (62)	3 11/16 (94)	1 1/4 (32)
19Q48	48 (1220)	60 (1524)	27/16 (62)	3 11/16 (94)	1 1/4 (32)
19Q60	60 (1524)	72 (1829)	27/16 (62)	3 11/16 (94)	1 1/4 (32)
19Q72	72 (1829)	84 (2134)	27/16 (62)	3 11/16 (94)	1 1/4 (32)

PO (MM)

DOREX SÉRIE 18R-E POIGNÉES DROITES BISEAUTÉES, RONDES, DIAMÈTRE 1¼"



APPLICATIONS

- Pour portes en bois ou métalliques de 1¾–2¼" (35–57 mm) d'épaisseur
- Pour portes en verre de 5/16–½" (8–13 mm) d'épaisseur

CARACTÉRISTIQUES

- Acier inoxydable 304
- Disponible en poignée simple ou double
- Les poignées simples sont montées avec des boulons traversants et des embouts ronds
- Toute la quincaillerie de montage nécessaire est incluse
- Rondelles assorties pour différentes finitions incluses
- Emballé dans une boîte écologique, entièrement recyclable

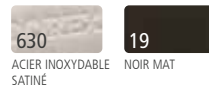

GUIDE DE SÉLECTION

SÉRIE	LONGUEUR ⁽¹⁾	DIAMÈTRE	TYPE	FINI	DESCRIPTION
18R	24, 36 48, 60, 72	E 1-1/4 (32)	B Dos à dos S Simple	630 Acier inoxydable satiné 19 Noir mat	Poignée droite biseautée, ronde 1¼" (32 mm), 24" centre à centre, dos à dos, acier inoxydable satiné

PO (MM), (1) CENTRE À CENTRE.

TOUTES LES COMBINAISONS DE LONGUEURS, DE TYPES ET DE FINITIONS STANDARD NE SONT PAS DISPONIBLES EN STOCK. VEUILLEZ VOUS RÉFÉRER À LA LISTE DE PRIX OU CONTACTER LE SERVICE DES VENTES DE CANAROPA POUR PLUS DE DÉTAILS.



Les poignées simples sont montées avec des boulons traversants et des embouts ronds

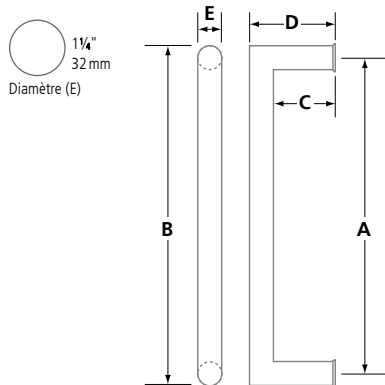

DIMENSIONS

MODÈLE	A CENTRE À CENTRE	B LONGUEUR TOTALE	C POTEAUX	D PROJECTION	E DIAMÈTRE
18R24	24 (610)	25¼ (641)	27/16 (62)	311/16 (94)	1¼ (32)
18R36	36 (915)	37¼ (946)	27/16 (62)	311/16 (94)	1¼ (32)
18R48	48 (1220)	49¼ (1251)	27/16 (62)	311/16 (94)	1¼ (32)
18R60	60 (1524)	61¼ (1556)	27/16 (62)	311/16 (94)	1¼ (32)
18R72	72 (1829)	73¼ (1861)	27/16 (62)	311/16 (94)	1¼ (32)

PO (MM)

POIGNÉES ARCHITECTURALES

DOREX SÉRIE 18Q-E

POIGNÉES DROITES BISEAUTÉES, CARRÉES, 1 1/4"



Les poignées simples sont montées avec des boulons traversants et des embouts ronds

APPLICATIONS

- Pour portes en bois ou métalliques de 1 3/8–2 1/4" (35–57 mm) d'épaisseur
- Pour portes en verre de 5/16–1/2" (8–13 mm) d'épaisseur

CARACTÉRISTIQUES

- Acier inoxydable 304
- Disponible en poignée simple ou double
- Les poignées simples sont montées avec des boulons traversants et des embouts ronds
- Toute la quincaillerie de montage nécessaire est incluse
- Rondelles assorties pour différentes finitions incluses
- Emballé dans une boîte écologique, entièrement recyclable

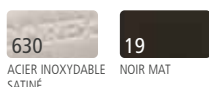

630 ACIER INOXYDABLE SATINÉ
19 NOIR MAT

GUIDE DE SÉLECTION

SÉRIE	LONGUEUR [†]	DIAMÈTRE	TYPE	FINI	DESCRIPTION
18Q	24, 36 48, 60, 72	E 1-1/4 (32)	B Dos à dos S Simple	630 Acier inoxydable satiné 19 Noir mat	Poignée droite biseautée, carrée, 1 1/4" (32 mm), 24" centre à centre, dos à dos, acier inoxydable satiné

PO (MM), (†) CENTRE À CENTRE.

TOUTES LES COMBINAISONS DE LONGUEURS, DE TYPES ET DE FINITIONS STANDARD NE SONT PAS DISPONIBLES EN STOCK. VEUILLEZ VOUS RÉFÉRER À LA LISTE DE PRIX OU CONTACTER LE SERVICE DES VENTES DE CANAROPA POUR PLUS DE DÉTAILS.

DIMENSIONS

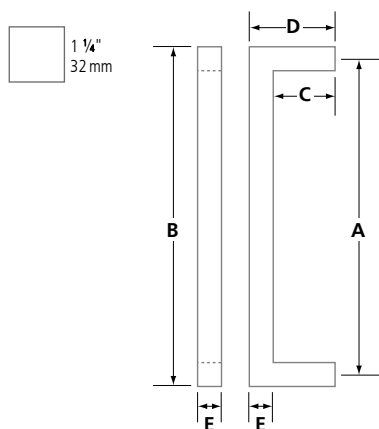

MODÈLE	A CENTRE À CENTRE	B LONGUEUR TOTALE	C POTEAUX	D PROJECTION	E PRISE
18Q24	24 (610)	25 1/4 (641)	2 7/16 (62)	3 11/16 (94)	1 1/4 (32)
18Q36	36 (915)	37 1/4 (946)	2 7/16 (62)	3 11/16 (94)	1 1/4 (32)
18Q48	48 (1220)	49 1/4 (1251)	2 7/16 (62)	3 11/16 (94)	1 1/4 (32)
18Q60	60 (1524)	61 1/4 (1556)	2 7/16 (62)	3 11/16 (94)	1 1/4 (32)
18Q72	72 (1829)	73 1/4 (1861)	2 7/16 (62)	3 11/16 (94)	1 1/4 (32)

PO (MM)

DOREX SÉRIE 18T-F

POIGNÉES DROITES BISEAUTÉES, RECTANGULAIRES, 1 1/2" x 1"



APPLICATIONS

- Pour portes en bois ou métalliques de 1 3/8–2 1/4" (35–57 mm) d'épaisseur
- Pour portes en verre de 5/16–1/2" (8–13 mm) d'épaisseur

CARACTÉRISTIQUES

- Acier inoxydable 304
- Disponible en poignée simple ou double
- Les poignées simples sont montées avec des boulons traversants et des embouts ronds
- Toute la quincaillerie de montage nécessaire est incluse
- Rondelles assorties pour différentes finitions incluses
- Emballé dans une boîte écologique, entièrement recyclable

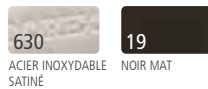

GUIDE DE SÉLECTION

SÉRIE	LONGUEUR*	DIMENSION	TYPE	FINI	DESCRIPTION
18T	24	F	B	630	Poignée droite biseautée, rectangulaire, 1 1/2 x 1" (38 x 25.4 mm), 24" centre à centre, dos à dos, acier inoxydable satiné
	24, 36 48, 60, 72	F 1-1/2 x 1 (38 x 25.4)	B S	Dos à dos Simple	630 Acier inoxydable satiné 19 Noir mat



Les poignées simples sont montées avec des boulons traversants et des embouts ronds

PO (MM), (*) CENTRE À CENTRE.
TOUTES LES COMBINAISONS DE LONGUEURS, DE TYPES ET DE FINITIONS STANDARD NE SONT PAS DISPONIBLES EN STOCK. VEUILLEZ VOUS RÉFÉRER À LA LISTE DE PRIX OU CONTACTER LE SERVICE DES VENTES DE CANAROPA POUR PLUS DE DÉTAILS.

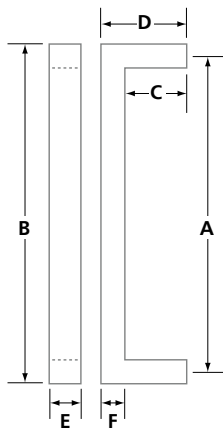
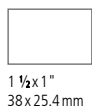

DIMENSIONS

MODÈLE	A CENTRE À CENTRE	B LONGUEUR TOTALE	C POTEAUX	D PROJECTION	E PRISE LARGEUR	F PRISE HAUTEUR
18T24	24 (610)	25 (635)	2 5/8 (67)	3 5/8 (92.4)	1 1/2 (38)	1 (25.4)
18T36	36 (915)	37 (940)	2 5/8 (67)	3 5/8 (92.4)	1 1/2 (38)	1 (25.4)
18T48	48 (1220)	49 (1245)	2 5/8 (67)	3 5/8 (92.4)	1 1/2 (38)	1 (25.4)
18T60	60 (1524)	61 (1549)	2 5/8 (67)	3 5/8 (92.4)	1 1/2 (38)	1 (25.4)
18T72	72 (1829)	73 (1854)	2 5/8 (67)	3 5/8 (92.4)	1 1/2 (38)	1 (25.4)

PO (MM)

POIGNÉES ARCHITECTURALES

DOREX SÉRIE 20R-E

POIGNÉES À TIRER RONDE AVEC ÉCART, DIAMÈTRE 1 1/4"



APPLICATIONS

- Pour portes en bois ou métalliques de 1 3/8–2 1/4" (35–57 mm) d'épaisseur
- Pour portes en verre de 5/16–1/2" (8–13 mm) d'épaisseur

CARACTÉRISTIQUES

- Acier inoxydable 304
- Disponible en poignée simple ou double
- Les poignées simples sont montées avec des boulons traversants et des embouts ronds
- Toute la quincaillerie de montage nécessaire est incluse
- Rondelles assorties pour différentes finitions incluses
- Emballé dans une boîte écologique, entièrement recyclable

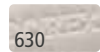

630
ACIER INOXYDABLE
SATINÉ



19
NOIR MAT

GUIDE DE SÉLECTION

SÉRIE	LONGUEUR†	DIAMÈTRE	TYPE	FINI	DESCRIPTION
20R	24	E	B	630	Poignée à tirer ronde avec écart, 1 1/4" (32 mm), 24" centre à centre, dos à dos, acier inoxydable satiné
	10, 24, 36 48, 60	E 1-1/4 (32)	B Dos à dos S Simple	630 Acier inoxydable satiné 19 Noir mat	

PO (MM), (†) CENTRE À CENTRE.

TOUTES LES COMBINAISONS DE LONGUEURS, DE TYPES ET DE FINITIONS STANDARD NE SONT PAS DISPONIBLES EN STOCK. VEUILLEZ VOUS RÉFÉRER À LA LISTE DE PRIX OU CONTACTER LE SERVICE DES VENTES DE CANAROPA POUR PLUS DE DÉTAILS.



Les poignées simples sont montées avec des boulons traversants et des embouts ronds

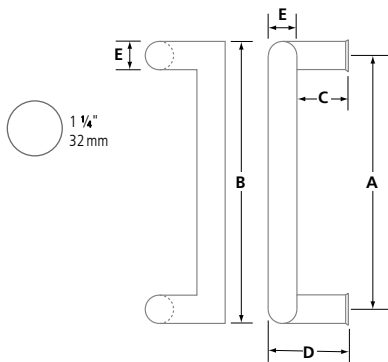

DIMENSIONS

MODÈLE	A CENTRE À CENTRE	B LONGUEUR TOTALE	C POTEAUX	D PROJECTION	E DIAMÈTRE
20R10	10 (254)	11 1/4 (286)	2 7/16 (62)	3 11/16 (94)	1 1/4 (32)
20R24	24 (609.6)	25 1/4 (641)	2 7/16 (62)	3 11/16 (94)	1 1/4 (32)
20R36	36 (914.4)	37 1/4 (946)	2 7/16 (62)	3 11/16 (94)	1 1/4 (32)
20R48	48 (1219.2)	49 1/4 (1251)	2 7/16 (62)	3 11/16 (94)	1 1/4 (32)
20R60	60 (1524)	61 1/4 (1556)	2 7/16 (62)	3 11/16 (94)	1 1/4 (32)

PO (MM)

DOREX SÉRIE 20T-E

POIGNÉES À TIRER RECTANGULAIRE AVEC ÉCART, 1 1/4" x 3/4"



APPLICATIONS

- Pour portes en bois ou métalliques de 1 3/8–2 1/4" (35–57 mm) d'épaisseur
- Pour portes en verre de 5/16–1/2" (8–13 mm) d'épaisseur

CARACTÉRISTIQUES

- Acier inoxydable 304
- Disponible en poignée simple ou double
- Les poignées simples sont montées avec des boulons traversants et des embouts ronds
- Toute la quincaillerie de montage nécessaire est incluse
- Rondelles assorties pour différentes finitions incluses
- Peut être installé sur des portes et des cadres en aluminium de 2" (51 mm) avec un arrêt de porte de 1/2" (12,7 mm).
- Emballé dans une boîte écologique, entièrement recyclable

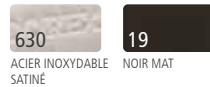

GUIDE DE SÉLECTION

SÉRIE	LONGUEUR†	DIMENSION	TYPE	FINI	DESCRIPTION
20T	24	E	B	630	Poignées à tirer rectangulaire avec écart, 1 1/4x3/4" (32x19 mm), 24" centre à centre, dos à dos, acier inoxydable satiné
	10, 24, 36 48, 60	E 1-1/4x3/4 (32x19)	B Dos à dos S Simple	630 Acier inoxydable satiné 19 Noir mat	

PO (MM), †) CENTRE À CENTRE.
TOUTES LES COMBINAISONS DE LONGUEURS, DE TYPES ET DE FINITIONS STANDARD NE SONT PAS DISPONIBLES EN STOCK. VEUILLEZ VOUS RÉFÉRER À LA LISTE DE PRIX OU CONTACTER LE SERVICE DES VENTES DE CANAROPA POUR PLUS DE DÉTAILS.



Les poignées simples sont montées avec des boulons traversants et des embouts ronds

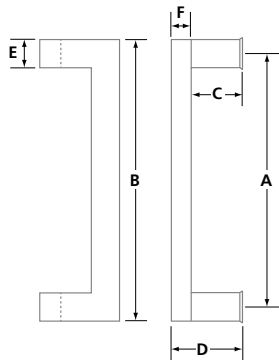

1 1/4x3/4"
32x19 mm

DIMENSIONS

MODÈLE	A CENTRE À CENTRE	B LONGUEUR TOTALE	C POTEAUX	D PROJECTION	E PRISE LARGEUR	F PRISE HAUTEUR
20T10	10 (254)	11 1/4 (286)	2 1/16 (68)	3/16 (87)	1 1/4 (32)	3/4 (19)
20T24	24 (609.6)	25 1/4 (641)	2 1/16 (68)	3/16 (87)	1 1/4 (32)	3/4 (19)
20T36	36 (914.4)	37 1/4 (946)	2 1/16 (68)	3/16 (87)	1 1/4 (32)	3/4 (19)
20T48	48 (1219.2)	49 1/4 (1251)	2 1/16 (68)	3/16 (87)	1 1/4 (32)	3/4 (19)
20T60	60 (1524)	61 1/4 (1556)	2 1/16 (68)	3/16 (87)	1 1/4 (32)	3/4 (19)

PO (MM)

POIGNÉES ARCHITECTURALES

DOREX SÉRIE 18R-B

POIGNÉES DROITES BISEAUTÉES, RONDES, DIAMÈTRE 3/4"



APPLICATIONS

- Pour portes et panneaux en bois ou métalliques de 1 3/8–2 1/4" (35–57 mm) d'épaisseur
- Pour portes en verre de 5/16–1/2" (8–12.7 mm) d'épaisseur
- Idéal pour les applications de menuiserie et d'armoire

CARACTÉRISTIQUES

- Acier inoxydable
- Disponible en poignée simple ou double
- Les poignées simples sont montées avec des boulons traversants et des embouts ronds
- Toute la quincaillerie de montage nécessaire est incluse
- Rondelles incluses (plastique transparent)

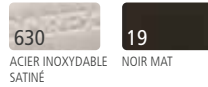

630 ACIER INOXYDABLE SATINÉ
19 NOIR MAT

GUIDE DE SÉLECTION

SÉRIE	LONGUEUR†	DIAMÈTRE	TYPE	FINI	DESCRIPTION
18R	24	B	B	630	Poignée droite biseauté, ronde 3/4" (19 mm), 24" centre à centre, dos à dos, acier inoxydable satiné
	12, 16, 24	B 3/4 (19)	B Dos à dos S Simple	630 Acier inoxydable satiné 19 Noir mat	

PO (MM), (†) CENTRE À CENTRE.

TOUTES LES COMBINAISONS DE LONGUEURS, DE TYPES ET DE FINITIONS STANDARD NE SONT PAS DISPONIBLES EN STOCK. VEUILLEZ VOUS RÉFÉRER À LA LISTE DE PRIX OU CONTACTER LE SERVICE DES VENTES DE CANAROPA POUR PLUS DE DÉTAILS.



Les poignées simples sont montées avec des boulons traversants et des embouts ronds



18R-BWBB-KIT-630 RONDELLES CONIQUES

- Remplace les rondelles incluses pour un aspect esthétique optionnel
- 2 rondelles par kit
- Disponible en fini noir mat

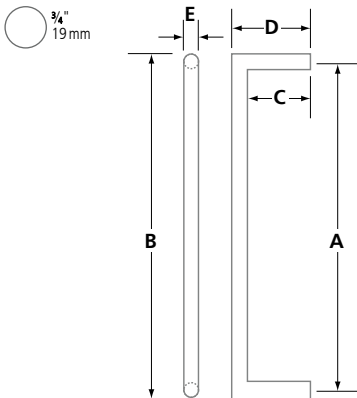

DIMENSIONS

MODÈLE	A CENTRE À CENTRE	B LONGUEUR TOTALE	C POTEAUX	D PROJECTION	E DIAMÈTRE
18R12	11 13/16 (300)	12 9/16 (319)	1 3/4 (44)	2 1/2 (63.5)	3/4 (19)
18R16	15 3/4 (400)	16 1/2 (419)	1 3/4 (44)	2 1/2 (63.5)	3/4 (19)
18R24	23 3/8 (600)	24 3/8 (619)	1 3/4 (44)	2 1/2 (63.5)	3/4 (19)

PO (MM)

DOREX SÉRIE 19R-B POIGNÉES RONDES DE TYPE ÉCHELLE, DIAMÈTRE 3/4"



APPLICATIONS

- Pour portes et panneaux en bois ou métalliques de 1 3/8–2 1/4" (35–57 mm) d'épaisseur
- Pour portes en verre de 5/16–1/2" (8–12.7 mm) d'épaisseur
- Idéal pour les applications de menuiserie et d'armoire

CARACTÉRISTIQUES

- Acier inoxydable
- Disponible en poignée simple ou double
- Les poignées simples sont montées avec des boulons traversants et des embouts ronds
- Toute la quincaillerie de montage nécessaire est incluse
- Rondelles incluses (plastique transparent)

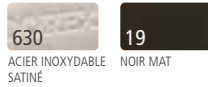

GUIDE DE SÉLECTION

SÉRIE	LONGUEUR†	DIAMÈTRE	TYPE	FINI	DESCRIPTION
19R	22	B	B	630	Poignée ronde de type échelle, 3/4" (19 mm) Round, 24" centre à centre, dos à dos, acier inoxydable satiné
	12, 16, 22	B 3/4 (19)	B Dos à dos S Simple	630 Acier inoxydable satiné 19 Noir mat	

PO (MM), (†) CENTRE À CENTRE.

TOUTES LES COMBINAISONS DE LONGUEURS, DE TYPES ET DE FINITIONS STANDARD NE SONT PAS DISPONIBLES EN STOCK. VEUILLEZ VOUS RÉFÉRER À LA LISTE DE PRIX OU CONTACTER LE SERVICE DES VENTES DE CANAROPA POUR PLUS DE DÉTAILS.



Les poignées simples sont montées avec des boulons traversants et des embouts ronds



18R-BWBB-KIT-630 RONDELLES CONIQUES

- Remplace les rondelles incluses pour un aspect esthétique optionnel
- 2 rondelles par kit
- Disponible en fini noir mat

DIMENSIONS

MODÈLE	A CENTRE À CENTRE	B LONGUEUR TOTALE	C POTEAUX	D PROJECTION	E DIAMÈTRE
19R12	11 13/16 (300)	17 3/4 (450)	1 3/4 (44)	2 1/2 (63.5)	3/4 (19)
19R16	15 3/4 (400)	21 5/8 (550)	1 3/4 (44)	2 1/2 (63.5)	3/4 (19)
19R22	21 5/8 (550)	27 9/16 (700)	1 3/4 (44)	2 1/2 (63.5)	3/4 (19)

PO (MM)

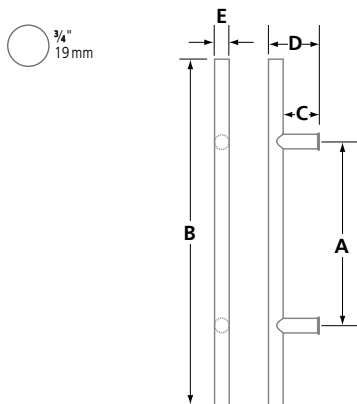

POIGNÉES À TIRER & PLAQUES



POIGNÉES À TIRER AVEC PLAQUES ARRIÈRES



H1410

- Poignée à tirer de type « D »
- Fourni avec six vis à bois #6 x 3/4" (19,1 mm) de longueur et deux 1/4-20 UNC x 2 3/8" (60 mm) de longueur avec rondelles à collerette



AL
ALUMINIUM

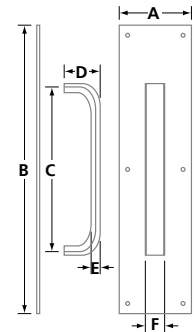

MODÈLE	MATÉRIEL	A	B	C	D	E	F
H1410	Aluminium	4 (102)	16 (406)	9 (229)	2 1/16 (52)	1/2 (12.7)	1 1/16 (26.9)
H1411	Aluminium	3 1/2 (89)	15 (381)	7 (178)	2 1/16 (52)	1/2 (12.7)	1 1/16 (26.9)

PO (MM)



14R09P-32D

- Poignée à tirer de forme arquée
- Fourni avec six vis à bois #6 x 3/4" (19,1 mm) de longueur et deux 1/4-20 UNC x 2 3/8" (60 mm) de longueur avec rondelles à collerette



32D
ACIER INOXYDABLE

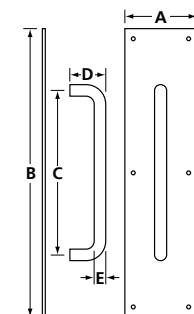

MODÈLE	FINI	MATÉRIEL	A	B	C	D	ø E
14R09P	32D	acier inoxydable	4 (102)	16 (406)	9 (229)	2 1/4 (57)	3/4 (19.1)

PO (MM)

POIGNÉES À TIRER & PLAQUES

POIGNÉES À TIRER



H1412-C28
H1413-C28

14R09-32D

- Fourni avec deux 1/4-20 UNC x 2 3/8" (60 mm) de longueur fini assorti, vis usinées FH et deux rondelles à collerette



MODÈLE	FINI	MATÉRIEL	A	B	C
H1412	-C28	Aluminium	2 (50.8)	1 1/16 (26.9)	7 (178)
H1413	-C28	Aluminium	2 (50.8)	1 1/16 (26.9)	9 (229)
14R09	-32D	Acier inoxydable	2 (50.8)	3/4 (19.1)	9 (229)

PO (MM)

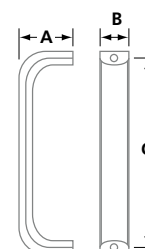

PLAQUE ARRIÈRE POUR POIGNÉE À TIRER



130315 AL

- Plaque arrière pour poignées à tirer commerciales
- Quincaillerie de montage incluse : vis à bois



MODÈLE	FINI	MATÉRIEL	A	B	C
130315	-AL	Aluminium	3 1/2 (89)	15 (381)	7 (177.8)
	-32D	Acier Inoxydable			
130416	-BP	Laiton	4 (102)	16 (406)	9 (228.6)

PO (MM)

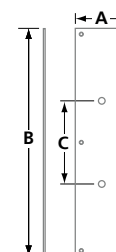

PLAQUES DE POUSSÉE



140315 AL

- Quincaillerie de montage incluse : vis à bois



MODÈLE	FINI	MATÉRIEL	A	B
140315	-AL	Aluminum	3 1/2 (89)	15 (381)
	-32D	Stainless steel		
140416	-BP032	Brass	4 (102)	16 (406)
140520	-AL	Aluminum	5 (127)	20 (508)
	-32D	Stainless steel		

PO (MM)

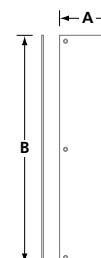

PLAQUES COUP-DE-PIED



151234-32D

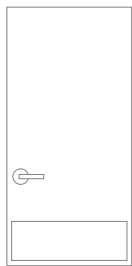
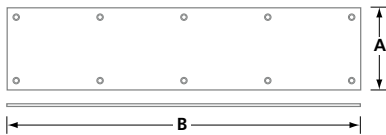

H = 8 à 12"
(203 – 305 mm)
W= [largeur totale de la porte]
– 1½" (38 mm)

• Quincaillerie de montage incluse : vis à bois



MODÈLE	FINI	MATÉRIEL	TYPE	A	B
150828				8 (203)	28½ (724)
150830				8 (203)	30½ (775)
150832	AL	Aluminium	Coup- de-pied	8 (203)	32½ (826)
150834	32D	Acier inoxydable		8 (203)	34½ (876)
150842	-BP032	Laiton		8 (203)	42½ (1080)
151028				10 (254)	28½ (724)
151030	AL	Aluminium	Coup- de-pied	10 (254)	30½ (775)
151032	32D	Acier inoxydable		10 (254)	32½ (826)
151034	-BP032	Laiton		10 (254)	34½ (876)
151234	AL	Aluminium	Coup- de-pied	12 (305)	34½ (876)
	32D	Acier inoxydable			
	-BP032	Laiton			

PO (MM)

POIGNÉES ENCASTRÉES



POIGNÉES ENCASTRÉES



FP410-135-630



FP412-135-630

- Pour portes et panneaux en bois
- En acier inoxydable avec pièces en plastique
- Disponible avec ou sans couvercle à ressort

Dimensions pour référence seulement.
Veuillez demander des échantillons avant la préparation de la porte.

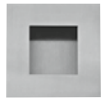
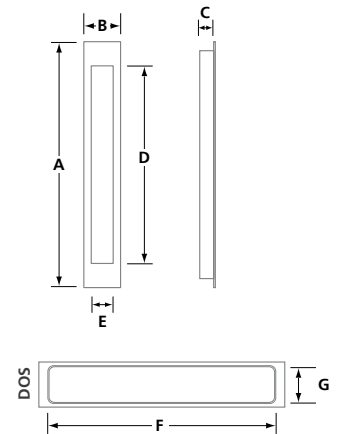

FP414-60-630



FP416-300-630

MODÈLE	FINI	A	B	C	D	E	F	G
FP410-135	-629,	5 ⁵ / ₁₆	2 ³ / ₄	1 ¹ / ₁₆	3 ¹⁵ / ₁₆	1	4 ¹⁵ / ₁₆	1 ¹³ / ₁₆
	-630	(135)	(70)	(17)	(100)	(25)	(125)	(46)
FP412-135	-629,	5 ⁵ / ₁₆	2 ³ / ₁₆	1 ¹ / ₁₆	3 ¹⁵ / ₁₆	1	4 ¹⁵ / ₁₆	1 ¹³ / ₁₆
	-630	(135)	(55)	(17)	(100)	(25)	(125)	(46)
FP414-60	-629,	2 ³ / ₈	2 ³ / ₈	1 ¹ / ₁₆	1 ³ / ₁₆	1 ³ / ₁₆	2	2
	-630	(60)	(60)	(17)	(30)	(30)	(50)	(50)
FP416-300	-629,	11 ¹³ / ₁₆	2 ³ / ₁₆	1 ¹ / ₁₆	1	1	10 ⁷ / ₈	1 ¹³ / ₁₆
	-630	(300)	(55)	(17)	(25)	(25)	(276)	(46)
AVEC COUVERCLE À RESSORT								
FPC402-135*	-629,	5 ⁵ / ₁₆	2 ³ / ₁₆	1 ¹ / ₁₆	3 ¹⁵ / ₁₆	1	4 ¹⁵ / ₁₆	1 ¹³ / ₁₆
	-630	(135)	(55)	(17)	(100)	(25)	(125)	(46)
FPC406-300*	-629,	11 ¹³ / ₁₆	2 ³ / ₁₆	1 ¹ / ₁₆	9 ¹³ / ₁₆	1	10 ¹⁵ / ₁₆	1 ¹³ / ₁₆
	-630	(300)	(55)	(17)	(250)	(25)	(278)	(46)

PO (MM) (*) COMMANDE SPÉCIALE



FPC402-135-630



FPC406-300-630

POIGNÉES ENCASTRÉES

POIGNÉES ENCASTRÉES

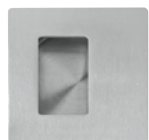

FP224-70-630

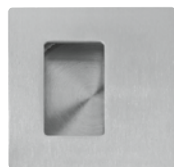

FP224-110-630



FP225-110-630

- Pour portes en bois
- En acier inoxydable
- Plaque arrière ronde pour une installation facile
- Montage dos à dos possible

*Dimensions pour référence seulement.
Veuillez demander des échantillons avant la préparation de la porte.*

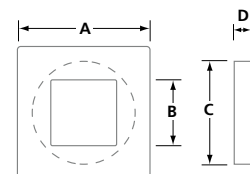
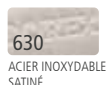

MODÈLE	FINI	A	B	ø C	D	E	F	G
FP224-70	-630	2 3/4 (70)	1 9/16 (40)	2 3/8 (60)	5/8 (15)	1 (25)	—	—
FP224-110	-630	4 5/16 (110)	2 11/16 (68)	4 (102)	5/8 (15)	1 5/16 (34)	—	—
FP225-110	-630	ø 4 5/16 (110)	ø 3 3/8 (86)	4 (102)	9/16 (14)	—	—	—

IN (MM)



FP231-180-630

- Pour portes en bois
- En acier inoxydable
- Plaque arrière ronde pour une installation facile
- Montage dos à dos possible

*Dimensions pour référence seulement.
Veuillez demander des échantillons avant la préparation de la porte.*

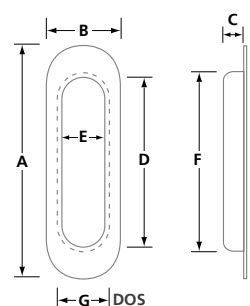

MODÈLE	FINI	A	B	ø C	D	E	F	G
FP231-180	-630	7 3/32 (180)	2 3/8 (60)	9/16 (14)	5 1/2 (140)	1 1/16 (26)	5 13/16 (148)	1 7/16 (37)

IN (MM)

POIGNÉES ENCASTRÉES

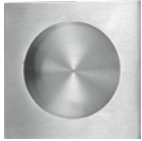

FP223R-64-630

- Pour portes en bois
- En acier inoxydable
- Plaque arrière ronde pour une installation facile
- Montage dos à dos possible

Dimensions pour référence seulement.
Veuillez demander des échantillons avant la préparation de la porte.

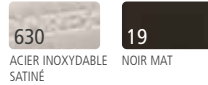
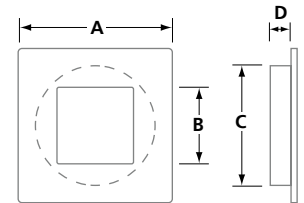

FP223-50-630

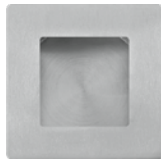

FP223-70-630

MODÈLE	FINI	A	B	ø C	D
FP223R-64	-630, -19	2 1/2 (64)	1 3/4 (45)	2 1/8 (54)	1/2 (12.7)
FP223-50	-630	2 (50)	1 1/16 (26)	1 9/16 (40)	7/16 (11.5)
FP223-70	-630, -19	2 3/4 (70)	1 9/16 (40)	2 3/8 (60)	1/2 (13.2)
FP225-50	-630	2 (50)	1 1/4 (31)	1 9/16 (40)	7/16 (10.7)
FP225-70	-630, -19	2 3/4 (70)	2 (50)	2 3/8 (60)	1/2 (13.2)

PO (MM)



FP225-50-630



FP225-70-630



FP227-120-630



FP228-120-630

- Pour portes en bois
- En acier inoxydable
- Montage dos à dos possible

Dimensions pour référence seulement.
Veuillez demander des échantillons avant la préparation de la porte.

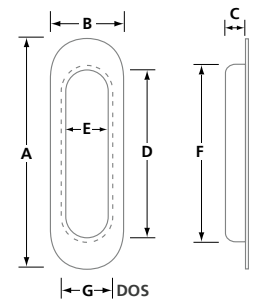
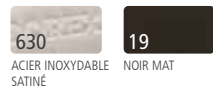

MODÈLE	FINI	A	B	C	D	E	F	G
FP227-120	-630, -19	4 11/16 (120)	1 5/8 (40)	7/16 (11)	3 5/16 (85)	7/8 (22)	3 5/8 (92)	1 1/16 (27)
FP228-120	-630, -19	4 11/16 (120)	1 5/8 (40)	7/16 (11)	3 5/16 (85)	7/8 (22)	3 5/8 (92)	1 1/16 (27)
FP412-135B	-630, -19	5 5/16 (135)	2 3/16 (55)	7/16 (11.5)	3 15/16 (100)	1 (25)	4 1/2 (114.5)	1 1/4 (32)

PO (MM)



FP412-135B-630

POIGNÉES ENCASTRÉES

POIGNÉES ENCASTRÉES



2530C26-CHR

- Pour portes en bois
- En acier
- Vis à bois incluses

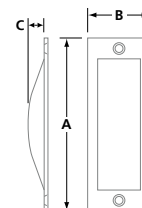

MODÈLE	FINI	A	B	C	DIMENSION DE DÉCOUPAGE	/BOÎTE
2530	BP, C11P, C15, C15A, C19, CHR, C26D	4 1/2 (114)	1 5/8 (40)	1/2 (12.7)	1 5/16 x 3 1/2 x 1/2 (33.3 x 89 x 12.7)	50

PO (MM)



3503-26D

- Pour portes en bois
- En acier
- Fixations NON incluses

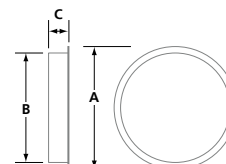

MODÈLE	FINI	ø A	ø B	C	DIMENSION DE DÉCOUPAGE	/BOÎTE
3503	11P, 15, 15A, 19, 26, 26D	2 7/16 (62)	2 1/16 (52)	3/8 (9.5)	2 1/8 DIA x 1/2 (54 DIA x 12.7)	100

PO (MM)

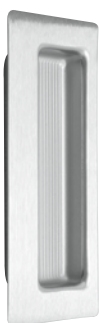

4100SS

- Pour portes en bois
- En acier inoxydable
- Fixations NON incluses

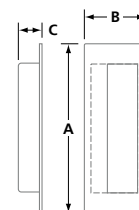

MODÈLE	FINI	A	B	C	DIMENSION DE DÉCOUPAGE	/BOÎTE
4100SS	Acier inoxydable	4 1/2 (114)	1 5/8 (40)	1/2 (12.7)	1 5/16 x 3 3/4 x 5/8 (33.3 x 95 x 15.9)	25

PO (MM)

POIGNÉES À TIRER DE CÔTÉ



EP310-30-630

- Pour panneaux ou portes en bois
- En acier inoxydable
- Vis à bois incluses

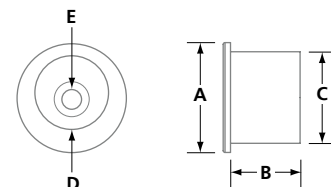

MODÈLE	FINI	MATÉRIEL	ø A	B	ø C	ø D	ø E
EP310-30	-630	Acier inoxydable	1 ³ / ₁₆ (30)	³ / ₄ (19.5)	1 (25)	¹³ / ₁₆ (20.5)	³ / ₁₆ (4.5)

PO (MM)



EP312-154-630

- Pour porte ou panneaux en bois
- Acier inoxydable

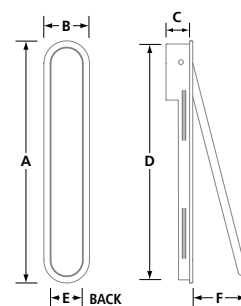
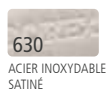

MODÈLE	FINI	MATÉRIEL	A	B	C	D	E	F
EP312-154	-630	Acier inoxydable	6 ³ / ₁₆ (158)	1 ³ / ₁₆ (30)	⁵ / ₈ (16)	5 ¹³ / ₁₆ (151)	1 (25)	3 ⁵ / ₁₆ (84)

PO (MM)



3512-32D

- Pour porte ou panneaux en bois
- Vis à bois incluses

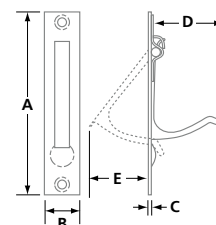
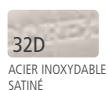

MODÈLE	FINI	MATÉRIEL	A	B	C	D	E	/BOÎTE
3512	-32D	Laiton	3 ⁷ / ₈ (98)	³ / ₄ (19.1)	⁵ / ₆₄ (2)	1 ⁹ / ₁₆ (39.6)	1 ¹ / ₄ (31.8)	25

PO (MM)

POIGNÉES POUR PORTE PLIANTE



POIGNÉES-BOUTONS



3520C26D

• Pour porte de 1 3/8" (35 mm) d'épaisseur

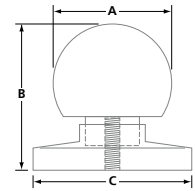
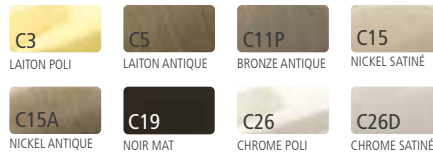

MODÈLE	FINI	MATÉRIEL	ø A	B	ø C	/BOÎTE
3520	C3, C5, C11P, C15, C15A, C19, C26, C26D	Zinc coulé	1 1/4 (31.8)	1 5/8 (41.3)	1 3/4 (44.5)	50

PO (MM)



3521C26

• Pour porte de 1 3/8" (35 mm) d'épaisseur

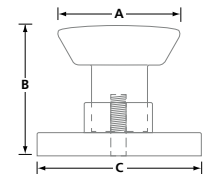

MODÈLE	FINI	MATÉRIEL	ø A	B	ø C	D
3521	C15, C19, C26, C26D	Zinc coulé	1 1/4 (31.8)	1 1/16 (17)	1 (25)	3/4 (20.5)

PO (MM)

Les professionnels
de la quincaillerie
de porte

