

DOREX®



DX2

**DISPOSITIFS DE SORTIE DE GRADE 1
ÉTROITE**

DX2

Les dispositifs de sortie Série DX2 à tête étroite sont conçus et fabriqués pour assurer simplicité, résistance, durabilité, esthétique et des innovations qui facilitent l'installation.

- Les dispositifs et garnitures sont conçus pour une installation nouvelle ou de conversion avec des dispositifs de sortie et des garnitures provenant d'autres fabricants.
- Conçus pour se conformer aux plus hautes normes de sûreté et de sécurité de l'industrie.
- Homologués cULus pour la quincaillerie de sortie antipanique ou de coupe-feu 3 heures.
- Certifiés ANSI/BHMA A156.3-2014, Grade 1

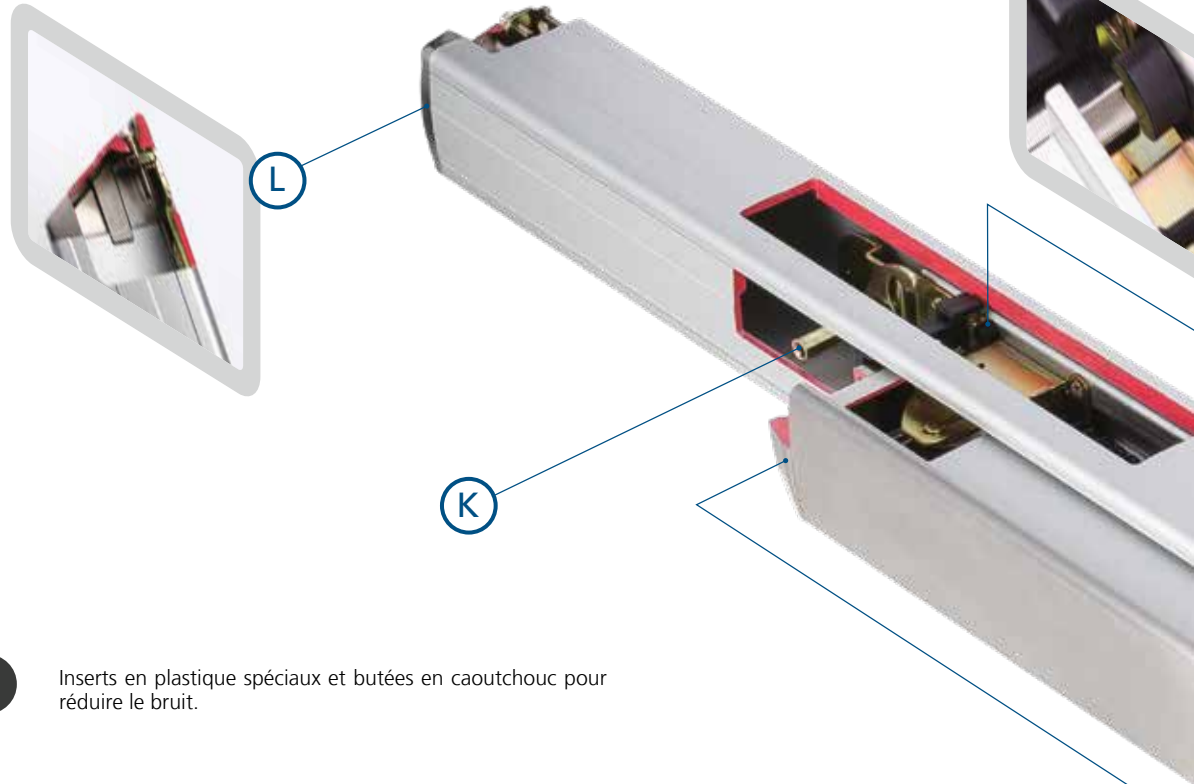

A Inserts en plastique spéciaux et butées en caoutchouc pour réduire le bruit.

B Boîtier central amovible qui permet de basculer entre les options mécaniques et électriques, ce qui élimine la nécessité d'acheter deux jeux complets.

C Boîtier central avec polyvalence maximum; les tiges verticales en surface et dissimulées peuvent être réglées à l'intérieur du boîtier central grâce à un design ingénieux du support de tige.

D L'axe transversale procure une force supplémentaire.

E La came remplaçable se casse à une charge prédéterminée pour prévenir d'autres dommages au mécanisme de la garniture. Modifier le sens d'ouverture est simple et facile.

F La plaque de montage du boîtier central est fabriquée en acier de gros calibre, ce qui assure une force supérieure.

G Pêne et pêne de sûreté en acier inoxydable.

J



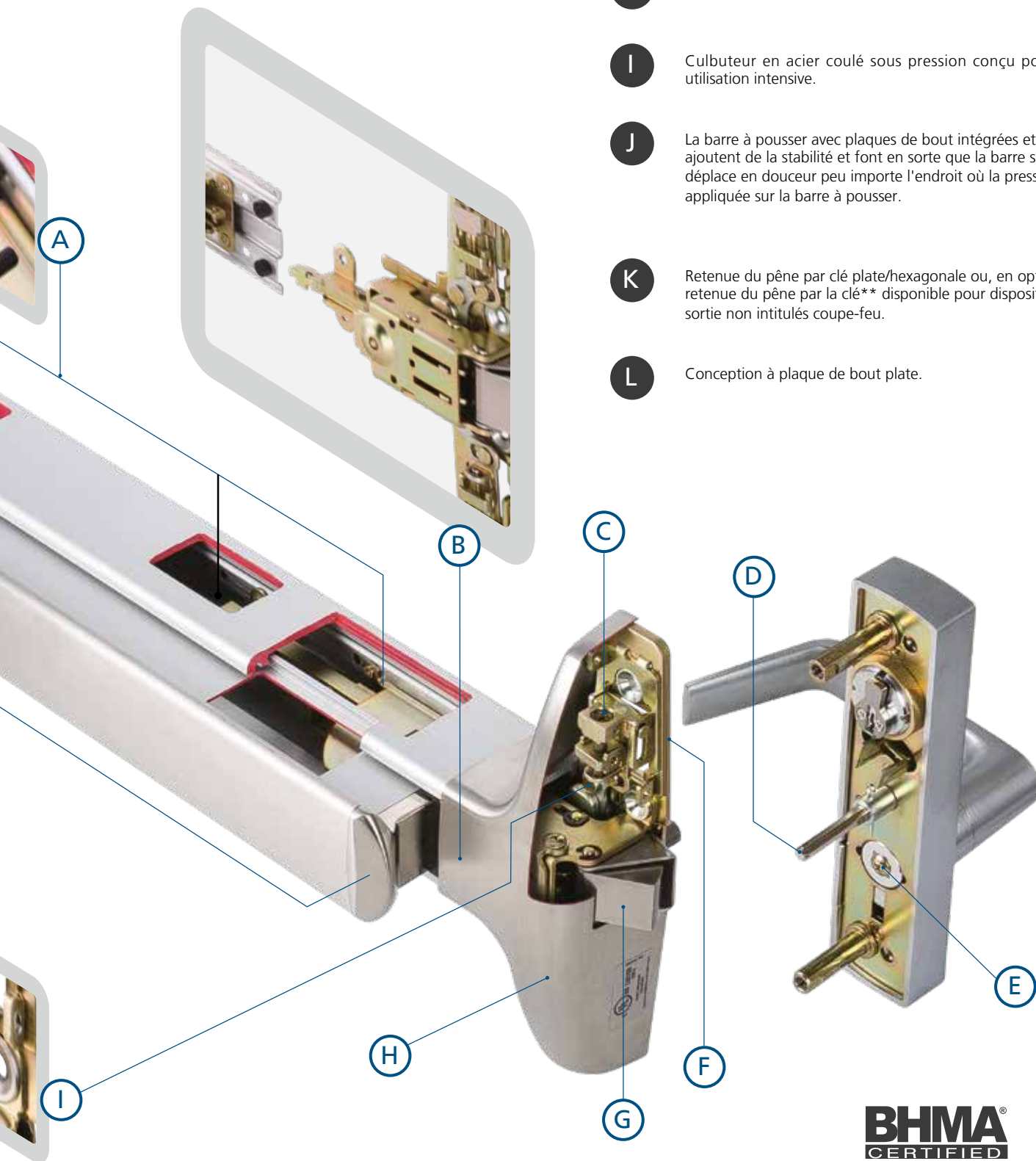

- H** Le boîtier central s'adapte à un montant d'au moins 2 po.
- I** Culbuteur en acier coulé sous pression conçu pour une utilisation intensive.
- J** La barre à pousser avec plaques de bout intégrées et pivot ajoutent de la stabilité et font en sorte que la barre se déplace en douceur peu importe l'endroit où la pression est appliquée sur la barre à pousser.
- K** Retenue du pêne par clé plate/hexagonale ou, en option, retenue du pêne par la clé** disponible pour dispositifs de sortie non intitulés coupe-feu.
- L** Conception à plaque de bout plate.

BHMA[®]
CERTIFIED

UL[®] US
LISTED

* COMMANDE SPÉCIALE - EXIGERA UN DÉLAI DE LIVRAISON ET UNE QUANTITÉ MINIMUM À COMMANDER.

** Cylindres vendus séparément

Aperçu général

Matériau du dispositif

Les dispositifs de sortie Série DX2 sont fournis avec un boîtier lisse de façon standard. Les modèles avec un boîtier à rainures sont disponibles. Les dimensions et la mécanique des deux styles sont identiques et ces deux styles sont disponibles dans un large éventail de finis.



Finis

Couleur	ANSI/BHMA	US	Matériaux et finitions des pièces		
			B / E / G	A / D	C / F / H
Acier inoxydable satiné	630	32D	Acier inoxydable, Satiné	Plaqué	Anodisé ¹
Chrome satiné*	626	26D	Laiton, Satiné et plaqué	Plaqué	Anodisé ¹
Chrome poli*	625	26	Laiton, Poli et plaqué	Plaqué	Anodisé poli ¹
Bronze huilé*	613	10B	Bronze, Satiné, Oxydé foncé	Plaqué	Anodisé ¹
Bronze satiné*	612	10	Bronze, Satiné	Plaqué	Anodisé ¹
Bronze poli*	611	9	Bronze, Poli	Plaqué	Anodisé poli ¹
Laiton satiné*	606	4	Laiton, Satiné	Plaqué	Anodisé ¹
Laiton poli*	605	3	Laiton, Poli	Plaqué	Anodisé poli ¹

(*) Commande spéciale de fini - exigera un délai de livraison et une quantité minimum à commander. (1) Matériau en aluminium
REMARQUE : Les finis qui ne sont pas mentionnés sont disponibles. Veuillez contacter votre représentant commercial.

(B) Options de barre à pousser[†] :

- « POUSSER » en relief
 - Braille, « PRUDENCE ESCALIER » en relief
 - Lettres sérigraphiées rouge « SORTIE DE SECOURS SEULEMENT - POUSSER POUR OUVRIR ET DÉCLENCHER L'ALARME »
- (†) Veuillez contacter le représentant des ventes avant de commander.

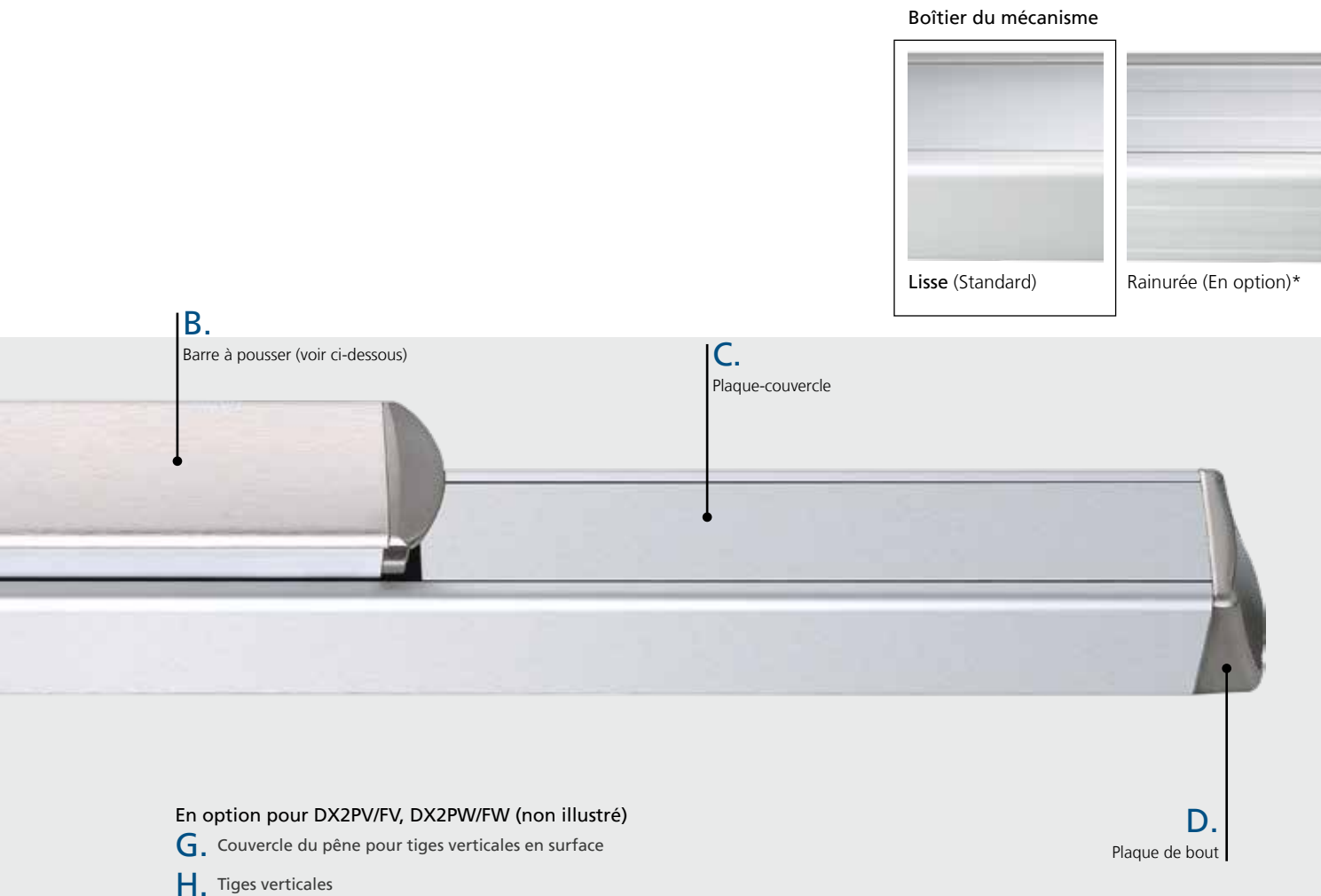

Fonctions

Numéro ANSI/BHMA	Fonctionnement	Option de garniture	
		Série DX2TP Poignée à tirer	Série DX2TE Écusson
01	Sortie seulement, écusson ou plaque vierge.	DX2TPR01*	N
02	Entrée par la garniture lorsque la barre est verrouillée/retenue.	DX2TPR02*	DX2TER02*
03	Entrée par la garniture. Pêne rétracté par clé. La clé peut être retirée uniquement lorsque le pêne est verrouillé. (Pêne de sûreté)	DX2TPR03*	DX2TER03*
08	Entrée par le bouton/levier. La clé verrouille ou déverrouille le bouton/levier.	N	DX2TER08
09	Entrée par le bouton/levier seulement lorsque le pêne est relâché par la clé. La clé peut être retirée uniquement lorsque le pêne est verrouillé. (Pêne de sûreté)	N	DX2TER09
11	Entrée par la barrette tournante. La clé verrouille/déverrouille la barrette tournante.	N	DX2TER11*
12	Entrée par la barrette tournante seulement lorsque le pêne est relâché par la clé. La clé peut être retirée uniquement lorsque le pêne est verrouillé. (Pêne de sûreté)	N	DX2TER12*
14	Entrée par la garniture lorsque le pêne est relâché par le bouton/levier.	N	DX2TER14*
16	Entrée par la garniture lorsque le pêne est relâché par la barrette tournante.	N	DX2TER16*

Voir les pages 13-17 pour plus de détails.

Dimensions

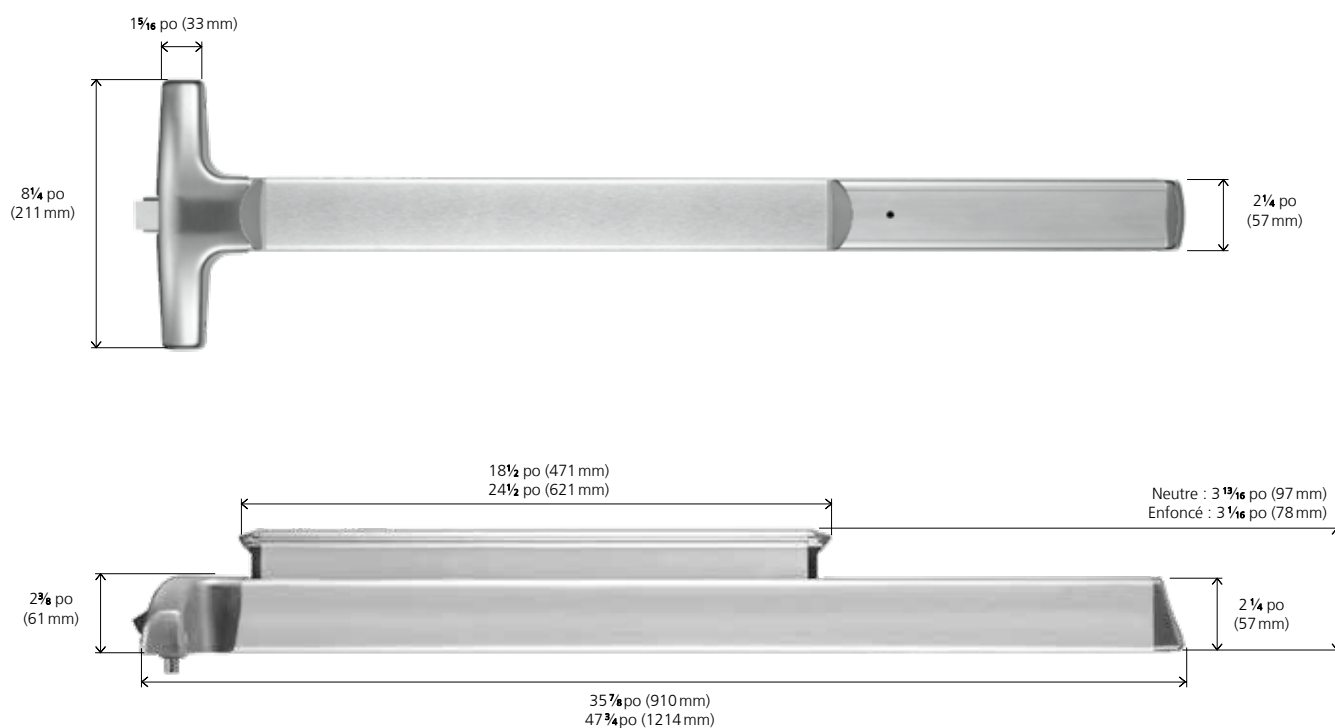

Garniture à tirer

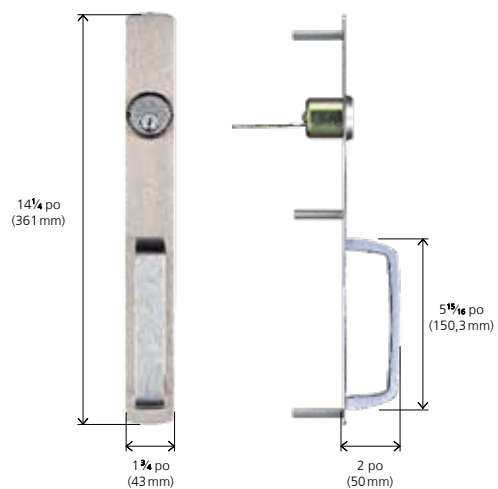

Écusson

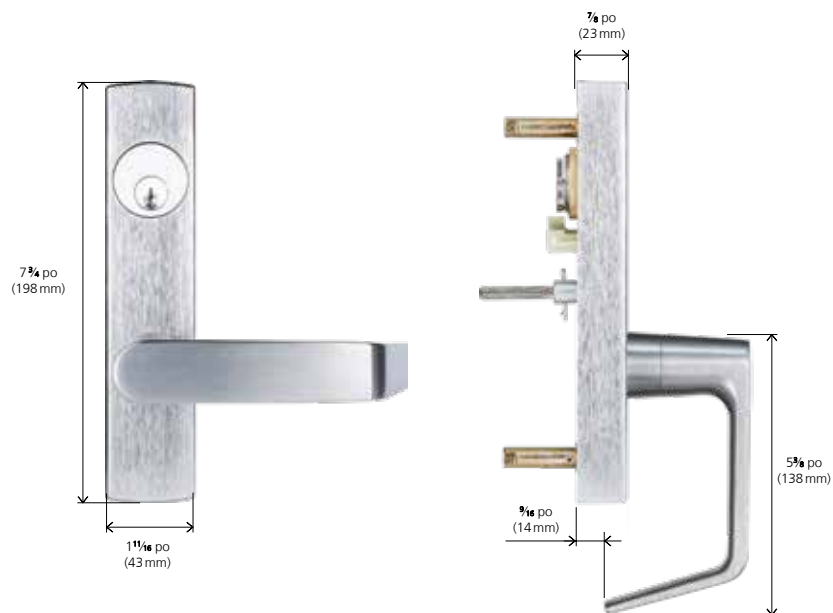

BHMA
CERTIFIED

G1

C UL US
LISTED

SH

- Homologations**
- Certifié ANSI/BHMA A156.3-2014, Grade 1
 - Homologué cULus pour quincaillerie antipanique
 - Homologué cULus pour quincaillerie de sortie coupe-feu 3 heures
 - Répond à la norme NFPA 80 pour portes coupe-feu
- Boîtier central et ensemble de rail**
- Boîtier central en acier roulé résistant
 - Réglages accessibles dans le boîtier central après installation
 - Ensemble de rail en aluminium, longueur réglable sur place
- Sens d'ouverture**
- Sans main
- Largeur de porte**
- 30–38 po (762–965mm)
 - 36–48 po (914–1219mm) –en option*
- Hauteur de la porte**
- 7–8 pi (2134–2438 mm) – standard
- Épaisseur de la porte**
- 1¾–2¼po (45–57mm) –standard
- Pêne central**
- Acier inoxydable, course de ¾ po (19 mm)
 - Serrure à pêne dormant
- Gâche**
- ANTIPANIQUE : Acier, de type rouleau #DXAS103 – standard
 - COUPE-FEU : Acier, de type rouleau #DXAS108F – standard
- Voir les accessoires DX2, p. 19–22.*
- Retenue du pêne**
- PAS disponible sur la quincaillerie de SORTIE COUPE-FEU
 - Retenue par clé plate – standard
 - Retenue par cylindre – en option*
- Cylindre**
- NON inclus, vendu séparément
- Voir les cylindres DX2, p. 23.*
- Quincaillerie de montage**
- Vis à métaux et à bois – standard
 - Manchon fileté et boulons traversants – standard¹
 - Cales - standard
- (1) Avec modèle coupe-feu. Requis pour portes en bois ou composite coupe-feu et pour portes métalliques creuses non renforcées.*
- Voir les accessoires DX2, p. 19–22.*
- Options électriques***
- Ensemble d'alarme
 - Sortie à retardement
 - Rétraction électronique du pêne
 - Surveillance du pêne demi-tour
 - Demande de sortie
 - Commutateur de signalisation
- (*) Commande spéciale. Voir les accessoires électriques DX2, p. 25–29.*
- Garnitures**
- Garnitures compatibles vendues séparément ; faciles à mélanger et à assortir
- Voir les garnitures DX2, p. 13–17.*
- Fini**
- 630 –Acier inoxydable satiné
- Autres finis disponibles sur commande spéciale, voir la p. 4.*



- Homologations**
- Certifié ANSI/BHMA A156.3-2014, Grade 1
 - Homologué cULus pour quincaillerie antipanique
 - Homologué cULus pour quincaillerie de sortie coupe-feu 3 hrs
 - Répond à la norme NFPA 80 pour portes coupe-feu
- Boîtier central et ensemble de rail**
- Boîtier central en acier roulé résistant avec ajusteurs des tiges supérieure et inférieure
 - Réglages accessibles dans le boîtier central après installation
 - Ensemble de rail en aluminium, longueur réglable sur place
- Sens d'ouverture**
- Sans main
- Largeur de porte**
- 30–38 po (762–965mm)
 - 36–48 po (914–1219mm) – en option*
- Hauteur de la porte**
- 7 pi (2134 mm) – standard
 - 8 pi (2468 mm) – en option*
 - 10 pi (3048 mm) – en option*
- Voir les accessoires DX2, p. 19–22.*
- Épaisseur de la porte**
- 1¾–2¼ po (45–57mm) – standard
- Pêne supérieur**
- Acier inoxydable, de type Pullman, course de 5/8 po (16 mm)
 - Serrure à pêne dormant
 - Boîtier : 4½ × 2½ × 1½ po (114 × 54 × 38 mm)
- Pêne inférieur**
- Acier inoxydable, de type Pullman, course de 5/8 po (16 mm)
 - Serrure à pêne dormant
 - Pêne à coulisse rond – disponible^{1*}
 - Boîtier : 4½ × 2½ × 1½ po (114 × 54 × 38 mm)
- (1) Antipanique seulement, sans homologation UL. Certifié Grade 2.*
- Pêne coupe-feu**
- Disponible pour ouvertures de porte de 8 pi (2438 mm) de largeur x 8 pi (2438 mm) de hauteur
 - Inclus avec l'option Sans Tige Inférieure (L)
- Voir les accessoires DX2, p. 21.*
- Gâches**
- ANTIPANIQUE
 - » Supérieure : Acier, de type rouleau #DXAS203 – standard
 - » Inférieure : Acier, #DXAS227 – standard
 - COUPE-FEU
 - » Supérieur : Acier, de type rouleau #DXAS108F – standard
 - » Inférieure : Acier, #DXAS227F – standard
- Voir les accessoires DX2, p. 19–22.*
- Retenue du pêne**
- PAS disponible sur la quincaillerie de SORTIE COUPE-FEU
 - Retenue par clé plate – standard
 - Retenue par cylindre – en option*
- Cylindre**
- NON inclus, vendu séparément
- Voir les cylindres DX2, p. 23.*
- Quincaillerie de montage**
- Vis à métaux et à bois – standard
 - Manchon fileté et boulons traversants – standard¹
 - Cales – standard
- (1) Avec modèle coupe-feu. Requis pour portes en bois ou composite coupe-feu et pour portes métalliques creuses non renforcées.*
- Voir les accessoires DX2, p. 19–22.*
- Options électriques***
- Ensemble d'alarme
 - Sortie à retardement
 - Rétraction électronique du pêne
 - Surveillance du pêne demi-tour
 - Demande de sortie
 - Commutateur de signalisation
- (*) Commande spéciale. Voir les accessoires électriques DX2, p. 25–29.*
- Garnitures**
- Garnitures compatibles vendues séparément ; faciles à mélanger et à assortir - *Voir les garnitures DX2, p. 13–17.*
- Fini** 630 – Acier inoxydable satiné
- Autres finis disponibles sur commande spéciale, voir la p. 4.*

BHMA
CERTIFIED

G1

cUL
LISTED
US

3H

- Homologations**
- Certifié ANSI/BHMA A156.3-2014, Grade 1
 - Homologué cULus pour quincaillerie antipanique
 - Homologué cULus pour quincaillerie de sortie coupe-feu 3 hrs
 - Répond à la norme NFPA 80 pour portes coupe-feu

- Boîtier central et ensemble de rail**
- Boîtier central en acier roulé résistant avec ajusteurs des tiges supérieure et inférieure
 - Réglages accessibles dans le boîtier central après installation
 - Ensemble de rail en aluminium, longueur réglable sur place

- Sens d'ouverture**
- Sans main

- Largeur de porte**
- 30–38 po (762–965mm)
 - 36–48 po (914–1219mm) – en option*

- Hauteur de la porte**
- 7 pi (2134 mm) – standard
 - 8 pi (2468 mm) – en option*
 - 10 pi (3048 mm) – en option*

Voir les accessoires DX2, p. 19–22.

- Épaisseur de la porte**
- 1¾–2¼ po (45–57mm) – standard

- Pêne supérieur**
- Acier inoxydable, de type Pullman, course de ⅝ po (16 mm)
 - Serrure à pêne dormant
 - Boîtier : 4½ × 2⅞ × 1½ po (114 × 54 × 38 mm)

- Pêne inférieur**
- Acier inoxydable, de type Pullman, course de ⅝ po (16 mm)
 - Serrure à pêne dormant
 - Pêne à coulisse rond – disponible^{1*}
 - Boîtier : 4½ × 2⅞ × 1½ po (114 × 54 × 38 mm)

(1) Antipanique seulement, sans homologation UL. Certifié Grade 2.

- Pêne coupe-feu**
- Disponible pour ouvertures de porte de 8 pi (2438 mm) de largeur x 8 pi (2438 mm) de hauteur
 - Inclus avec l'option Sans Tige Inférieure (L)

Voir les accessoires DX2, p. 21.

- Gâches**
- ANTIPANIQUE
 - » Supérieure : Acier, #DXAS216 – standard
 - » Inférieure : Acier, #DXAS227 – standard
 - COUPE-FEU
 - » Supérieure : Acier, #DXAS216 – standard
 - » Inférieure : Acier, #DXAS227F – standard

Voir les accessoires DX2, p. 19–22

- Retenue du pêne**
- PAS disponible sur la quincaillerie de SORTIE COUPE-FEU
 - Retenue par clé plate – standard
 - Retenue par cylindre – en option*

- Cylindre**
- NON inclus, vendu séparément

Voir les cylindres DX2, p. 23.

- Quincaillerie de montage**
- Vis à métaux et à bois – standard
 - Manchon fileté et boulons traversants – standard¹
 - Cales – standard

(1) Avec modèle coupe-feu. Requis pour portes en bois ou composite coupe-feu et pour portes métalliques creuses non renforcées.

Voir les accessoires DX2, p. 22

- Options électriques***
- Ensemble d'alarme
 - Sortie à retardement
 - Rétraction électronique du pêne
 - Surveillance du pêne demi-tour
 - Demande de sortie
 - Commutateur de signalisation

(*) Commande spéciale. Voir les accessoires électriques DX2, p. 25–29.

- Garnitures**
- Garnitures compatibles vendues séparément ; faciles à mélanger et à assortir - Voir les garnitures DX2, p. 13–17.

- Fini** 630 – Acier inoxydable satiné

Autres finis disponibles sur commande spéciale, voir la p. 4.



- Homologations**
- Certifié ANSI/BHMA A156.3-2014, Grade 1
 - Homologué cULUS pour quincaillerie antipanique
 - Homologué cULUS pour quincaillerie de sortie coupe-feu 3 hr
 - Répond à la norme NFPA 80 pour portes coupe-feu
- Boîtier central et ensemble de rail**
- Boîtier central en acier roulé résistant avec ajusteurs des tiges supérieure et inférieure
 - Réglages accessibles dans le boîtier central après installation
 - Ensemble de rail en aluminium, longueur réglable sur place
- Sens d'ouverture**
- Sans main
- Largeur de porte**
- 30–38 po (762–965mm)
 - 36–48 po (914–1219 mm) – en option*
- Hauteur de la porte**
- 7 pi (2134mm) – standard
 - 8 pi (2468mm) – en option*
 - 10 pi (3048mm) – en option*
- Voir les accessoires DX2, p. 19–22.*
- Épaisseur de la porte**
- 1¾–2¼ po (45–57 mm) – standard
- Pêne central**
- Acier inoxydable, serrure à pêne dormant, course de ¾ po (19 mm)
- Pêne supérieur**
- Acier inoxydable, de type Pullman, course de ⅝ po (16 mm)
 - Serrure à pêne dormant
 - Boîtier : 4½ × 2¼ × 1½ po (114 × 54 × 38 mm)
- Pêne inférieur**
- Acier inoxydable, de type Pullman, course de ⅝ po (16 mm)
 - Serrure à pêne dormant
 - Pêne à coulisse rond – disponible¹*
 - Boîtier : 4½ × 2¼ × 1½ po (114 × 54 × 38 mm)
- (1) Antipanique seulement, sans homologation UL. Certifié Grade 2.*
- Pêne coupe-feu**
- Disponible pour ouvertures de porte de 8 pi (2438 mm) de largeur x 8 pi (2438 mm) de hauteur
 - Inclus avec l'option Sans Tige Inférieure (L)
- Voir les accessoires DX2, p. 21.*
- Gâches**
- ANTIPANIQUE
 - » Supérieure : Acier, de type rouleau #DXAS203 – standard
 - » Centrale : Acier, de type rouleau #DXAS103 – standard
 - » Inférieure : Acier, #DXAS227 – standard
 - COUPE-FEU
 - » Supérieure/Centrale : Acier, de type rouleau #DXAS108F – standard
 - » Inférieure : Acier, #DXAS227F – standard
- Voir les accessoires DX2, p. 19–22.*
- Retenue du pêne**
- PAS disponible sur la quincaillerie de SORTIE COUPE-FEU
 - Retenue par clé plate – standard
 - Retenue par cylindre – en option*
- Cylindre**
- NON inclus, vendu séparément
- Voir les cylindres DX2, p. 23.*
- Quincaillerie de montage**
- Vis à métaux et à bois – standard
 - Manchon fileté et boulons traversants – standard¹
 - Cales – standard
- (1) Avec modèle coupe-feu. Requis pour portes en bois ou composite coupe-feu et pour portes métalliques creuses non renforcées.*
- Voir les accessoires DX2, p. 19–22.*
- Options électriques***
- Ensemble d'alarme
 - Sortie à retardement
 - Rétraction électronique du pêne
 - Surveillance du pêne demi-tour
 - Demande de sortie
 - Commutateur de signalisation
- (*) Commande spéciale. Voir les accessoires électriques DX2, p. 25–29.*
- Garnitures**
- Garnitures compatibles vendues séparément ; faciles à mélanger et à assortir
- Voir les garnitures DX2, p. 13–17.*
- Fini**
- 630 – Acier inoxydable satiné
- Autres finis disponibles sur commande spéciale, voir la p. 4.*

Porte coupe-feu

Applications et listes pour ouverture de porte maximum

Dispositif de sortie	Matériau de porte	Porte simple	Porte à deux battants		
			Avec meneau	2 tiges verticales même sens	2 tiges verticales Sortie double
DX2 FR EN APPLIQUE	Métal	3 heures 4 pi x 8 pi	3 heures 8 pi x 8 pi		
DX2 FV SVR	Métal	3 heures 4 pi x 8 pi		3 heures 8 pi x 8 pi	3 heures 8 pi x 8 pi
DX2 FVL LBR	Métal	3 heures 4 pi x 8 pi		3 heures 8 pi x 8 pi	3 heures 8 pi x 8 pi
DX2 FC CVR	Métal	3 heures 4 pi x 8 pi		3 heures 8 pi x 8 pi	3 heures 8 pi x 8 pi
DX2 FCL LBR	Métal	3 heures 4 pi x 8 pi		3 heures 8 pi x 8 pi	3 heures 8 pi x 8 pi
DX2 FW 3PT	Métal	3 heures 4 pi x 8 pi	3 heures 8 pi x 8 pi		

Conversion au système métrique : 4 pi (1219 mm), 8 pi (2438 mm), 10 pi (3048 mm).

REMARQUES :

1. Le dispositif de sortie coupe-feu est conforme à la norme UL10C et UBC7-2.
2. Le dispositif de sortie coupe-feu peut être installé sur une porte en bois avec une cote de feu de 1½ heure ou 20 min.
3. Consulter le fabricant de la porte pour connaître les limitations spécifiques de l'assemblage de portes coupe-feu.

Application de la gâche / Largeur minimale du montant

Dispositif de sortie	Porte simple*		Porte à deux battants*	
	Gâche	Largeur minimale du montant	Gâche avec meneau**	Largeur minimale du montant
DX2 PR RIM	DXAS103	2 ½" (54 mm)	DXAS103 avec meneau	3 ¾" (95,3 mm)
	DXAS106†	2 ¾" (70 mm)	DXAS106 avec meneau	3 ¾" (95,3 mm)
DX2 PV SVR	DXAS203 (supérieure) DXAS227 (inférieure)	2 ½" (63 mm)	DXAS203 (supérieure) DXAS227 (inférieure)	2 ¾" (73 mm)
	DXAS106† (supérieure) DXAS227 (inférieure)	2 ¾" (70 mm)	DXAS106† (supérieure) DXAS227 (inférieure)	3 ½" (79 mm)
DX2 PC CVR	DXAS216 (supérieure) DXAS227 (inférieure)	2 ½" (54 mm)	DXAS216 (supérieure) DXAS227 (inférieure)	2 ¾" (60,3 mm)
DX2 PW 3PT	DXAS103 (centrale) DXAS203 (supérieure) DXAS227 (inférieure)	2 ½" (54 mm)	DXAS103 avec meneau DXAS203 (supérieure) DXAS227 (inférieure)	3 ¾" (95,3 mm)
	DXAS106† (centrale) DXAS203 (supérieure) DXAS227 (inférieure)	3 ½" (88,9 mm)	DXAS106† avec meneau DXAS203 (supérieure) DXAS227 (inférieure)	3 ¾" (95,3 mm)
DX2 FR RIM	DXAS108F	3 ½" (88,9 mm)	DXAS108F x meneau	4" (101,4 mm)
DX2 FV SVR	DXAS108F (supérieure) DXAS227F (inférieure)	2 ½" (63,5 mm)	DXAS108F (supérieure) DXAS227F (inférieure)	2 ¾" (73 mm)
DX2 FC CVR	DXAS216 (supérieure) DXAS227F (inférieure)	4 ¾" (120,7 mm)	DXAS216 (supérieure) DXAS227F (inférieure)	4 ¾" (120,7 mm)
DX2 FW 3PT	DXAS108F (centrale) DXAS108F (supérieure) DXAS227F (inférieure)	3 ½" (88,9 mm)	DXAS108F avec meneau DXAS108F (supérieure) DXAS227F (inférieure)	4" (101,4 mm)

†Option alternative. *À titre de référence, la largeur des montants peut varier en fonction des gâches utilisées, du type de cadre de porte et des écarts requis. Veuillez contacter votre représentant pour plus de détails.

**Veuillez contacter un représentant pour plus de détails et d'options sur les meneaux.

Retenue du pêne

Qu'est quoi le « dogging » ?

Est une fonction utilisée dans les dispositifs de sortie pour maintenir la barre à pousser ou transversale en position rétractée (gardant le pêne rétracté), permettant ainsi à la porte de fonctionner en mode passage sans verrouillage.

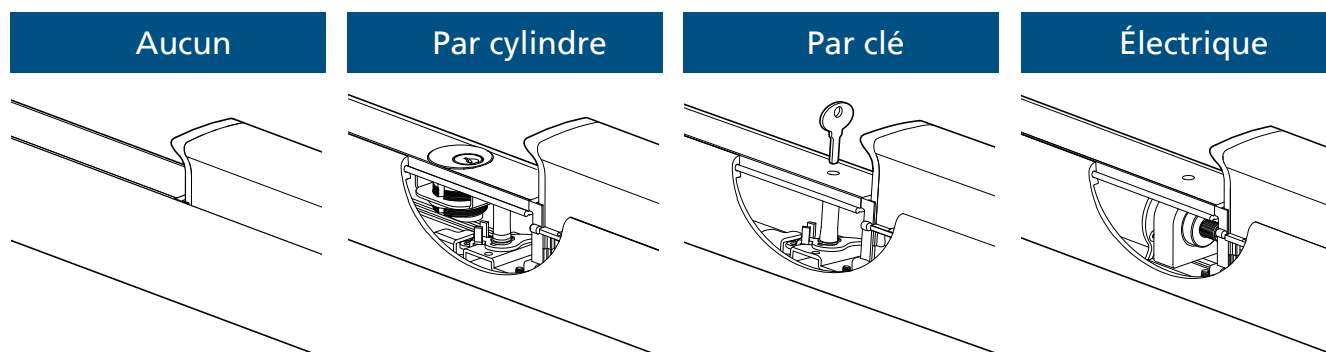

Sans retenue du pêne

Cette option est disponible pour tous les dispositifs de sortie DX2.

Retention du pêne par cylindre

Disponible pour tous les modèles à l'exception de la quincaillerie de sortie coupe-feu. Cette option permet de verrouiller la barre de poussée à l'aide d'un cylindre à clé.

Nécessite l'utilisation d'un cylindre mortaise de 1 ¼", qui n'est pas inclus (vendu séparément).

(#DX2AKD3LC - pour les dispositifs de 3 pieds).
(#DX2AKD4LC - pour les dispositifs de 4 pieds).

Retention du pêne par clé

Disponible pour tous les modèles à l'exception de la quincaillerie de sortie coupe-feu. Cette option permet de verrouiller la barre de poussée à l'aide d'une clé plate fournie ou d'un tournevis à tête plate de taille appropriée.

Une clé de remplacement (#DXADK) est également disponible

Retention du pêne par dispositif électrique

Également connu sous le nom de rétraction du pêne électrique.

Pour plus de détails, voir page 25.

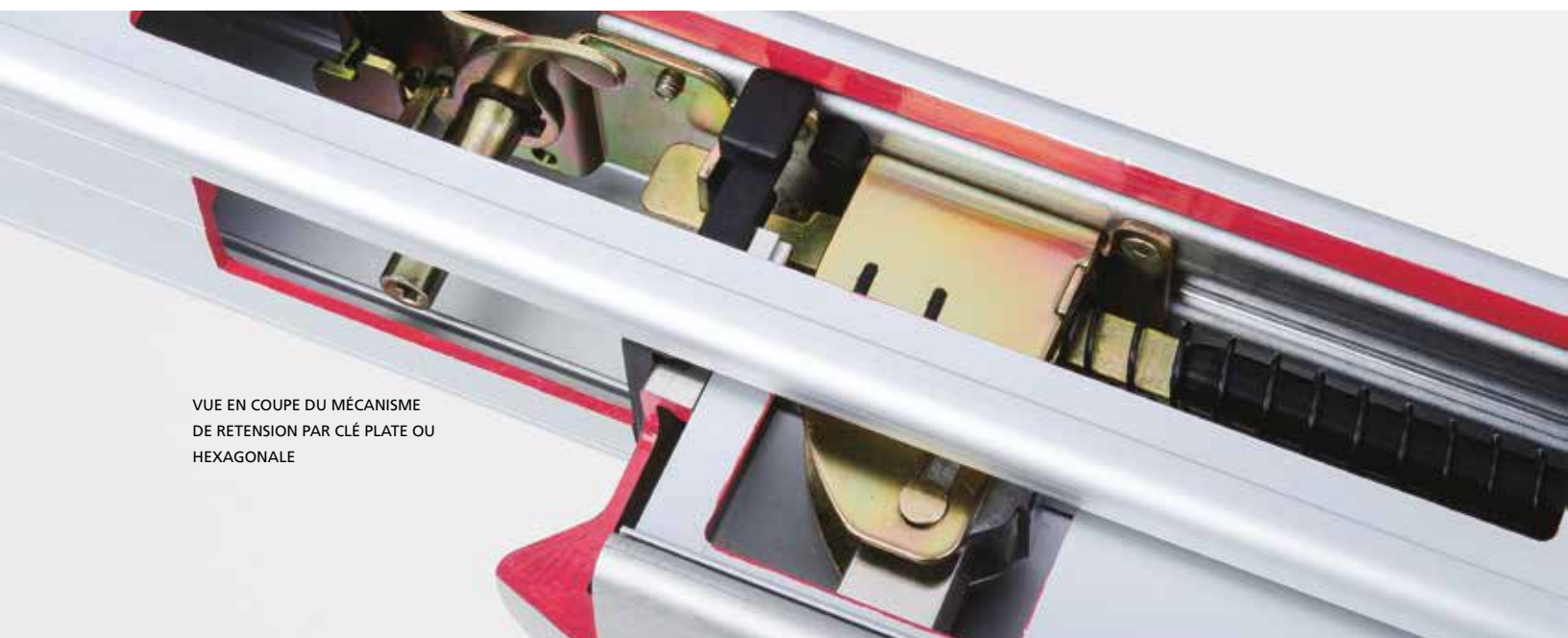

VUE EN COUPE DU MÉCANISME DE RETENSION PAR CLÉ PLATE OU HEXAGONALE

DX2

Options de garniture

Série **DX2TP** Garnitures à tirer



Plaqué



À tirer seulement



Avec cylindre

Série **DX2TE** Garnitures écusson



Levier



Barrette tournante



Avec cylindre

Série **DX2TP** Garnitures à tirer



Caractéristiques

- Les garnitures sont fournies avec une plaque en fer forgé et des boutons à prise en fonte massive ou forgés.
- Les garnitures sont conçues pour des conversions avec des dispositifs provenant d'autres fabricants.
- Les garnitures sont certifiées cULus pour la norme ANSI/BHMA A156.3-2014, Grade 1 et la quincaillerie de sortie coupe-feu 3 heures.
- Les garnitures sont conforme aux exigences de l'ADA.
- Les garnitures sont boulonnées à travers.
- Finition en acier inoxydable (630) – autres finitions disponibles.
- Cylindre non inclus, voir la page 23.
- Spécifier le sens d'ouverture lors de la commande
- Pour les dimensions des garnitures, voir la page 6.
- Pour commander, voir la page 30.

Options bouton à prise

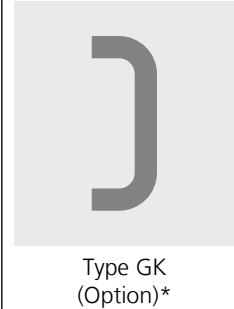
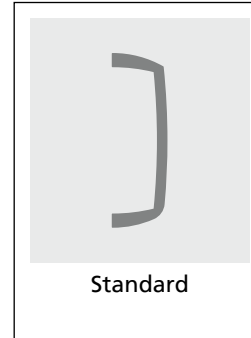

ANSI/BHMA	01	02	03
			 *Collet de cylindre requis (n'est pas inclus)
Fonctionnement	Sortie seulement, plaque vierge.	Entrée par la garniture lorsque la barre de commande est verrouillée/retenu. (Factice)	Entrée par la garniture lorsque le pêne est relâché par la clé. La clé peut être retirée uniquement lorsque le pêne est verrouillé. (Pêne de sûreté)
Garniture	<i>DX2TPR 01*</i>	<i>DX2TPR 02*</i>	<i>DX2TPR 03*</i>
Type de cylindre			À tige
Dispositif	DX2 PR/FR DX2 PV/FV DX2 PC/FC DX2 PW/FW	DX2 PR/FR DX2 PV/FV DX2 PC/FC DX2 PW/FW	DX2 PR/FR DX2 PV/FV DX2 PC/FC DX2 PW/FW
Spécifier le sens d'ouverture**	Oui	Oui	Oui



(**) SPÉCIFIER MGR/MDR LORS DE LA COMMANDE - VOIR LA PAGE 30.

Série **DX2TE** Garnitures écusson



Caractéristiques

- Écusson et levier de conception élégante et sans soudure fabriqués par moulage ou forgeage.
- Les garnitures sont conçues pour des conversions avec des dispositifs provenant d'autres fabricants.
- Sens d'ouverture réversible sur place.
- Les garnitures sont certifiées cULus pour la norme ANSI/BHMA A156.3-2014, Grade 1 et la quincaillerie de sortie coupe-feu 3 heures.
- Les garnitures sont conforme aux exigences de l'ADA.
- Finition en chrome satiné (626) – autres finitions disponibles.
- Cylindre non inclus, voir la page 23.
- Pour les dimensions des garnitures, voir la page 6.
- Pour commander, voir la page 30.

ANSI/BHMA	11	12	16
			
Fonctionnement	Entrée par barrette tournante. La clé verrouille ou déverrouille la barrette tournante. (Salle de classe)	Entrée par barrette tournante seulement lorsque le pêne est relâché par la clé. La clé peut être retirée uniquement lorsque le pêne est verrouillé. (Pêne de sûreté)	Entrée par la garniture lorsque le pêne est relâché par la barrette tournante. (Couloir)
Garniture	<i>DX2TER 11*</i>	<i>DX2TER 12*</i>	<i>DX2TER 16*</i>
Type de cylindre	Mortaise	À tige	
Dispositif	DX2 PR/FR DX2 PV/FV DX2 PC/FC DX2 PW/FC	DX2 PR/FR DX2 PV/FV DX2 PC/FC DX2 PW/FC	DX2 PR/FR DX2 PV/FV DX2 PC/FC DX2 PW/FC
Spécifier le sens d'ouverture	Non	Non	Non

Série **DX2TE** Garnitures écusson



Caractéristiques

- Écusson et levier de conception élégante et sans soudure fabriqués par moulage ou forgeage.
- Les garnitures sont conçues pour des conversions avec des dispositifs provenant d'autres fabricants.
- Sens d'ouverture réversible sur place.
- Les garnitures sont certifiées cULus pour la norme ANSI/BHMA A156.3-2014, Grade 1 et la quincaillerie de sortie coupe-feu 3 heures.
- Les garnitures sont conforme aux exigences de l'ADA.
- Finition en chrome satiné (626) – autres finitions disponibles.
- Cylindre non inclus, voir la page 23.
- D'autres styles de levier disponibles.
- Pour les dimensions des garnitures, voir la page 6.
- Pour commander, voir la page 30.

ANSI/BHMA	02	03	08
			
Fonctionnement	Entrée par la garniture lorsque la barre de commande est verrouillée/retenue. (Factice)	Entrée par la garniture lorsque le pêne est relâché par la clé. La clé peut être retirée uniquement lorsque le pêne est verrouillé. (Pêne de sûreté)	Entrée par le levier. La clé verrouille ou déverrouille le levier. (Salle de classe)
Garniture	<i>DX2TER02*</i>	<i>DX2TER03*</i>	DX2TER08
Type de cylindre		À tige	Mortaise
Dispositif	DX2 PR/FR DX2 PV/FV DX2 PC/FC DX2 PW/FW	DX2 PR/FR DX2 PV/FV DX2 PC/FC DX2 PW/FW	DX2 PR/FR DX2 PV/FV DX2 PC/FC DX2 PW/FW
Spécifier le sens d'ouverture	Non	Non	Non

Options de levier

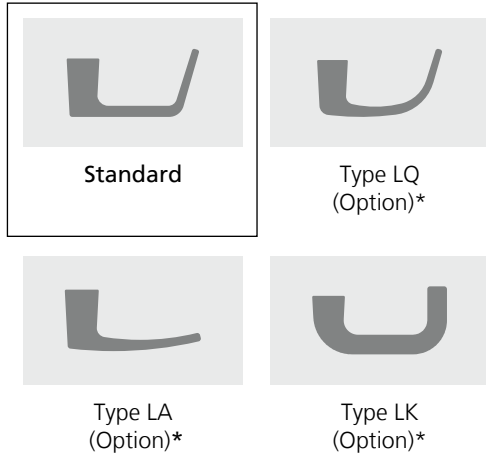

Came cassable





La garniture DX2TEM (Fonctions 08 et 11 uniquement) comprend une came interne cassable qui se casse lorsqu'une charge prédéterminée est appliquée sur la barrette tournante ou la poignée à levier extérieure verrouillée sans endommager la garniture ou compromettre la sécurité. La came peut facilement être remplacée - # DXACED05.

	09	14
		
	Entrée par levier seulement lorsque le pêne est relâché par la clé. La clé peut être retirée uniquement lorsque le pêne est verrouillé. (Pêne de sûreté)	Entrée par la garniture lorsque le pêne est relâché par le bouton/levier. Toujours actif, pas de cylindre. (Couloir)
	DX2TER 09	DX2TER 14*
	À tige	
	DX2 PR/FR	DX2 PR/FR
	DX2 PV/FV	DX2 PV/FV
	DX2 PC/FC	DX2 PC/FC
	DX2 PW/FW	DX2 PW/FW
	Non	Non

Accessoires



Dispositif en applique - Gâches

-  Application antipanique
-  Application coupe-feu

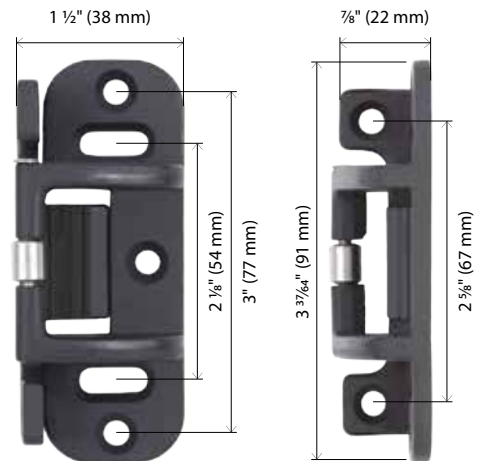

N° DXAS106
Gâche en applique
Gâche centrale facultative pour DX2PR, DX2PW.
Gâche supérieure facultative pour DX2PV, DX2PW.





N° DXAS108F
Gâche en applique avec crochet
Gâche centrale pour DX2FR et DX2FW.
Gâche supérieure pour DX2FV et DX2FW.
Pour portes à deux battants DX2FR/PR ou DX2FW/PW avec meneau.
 

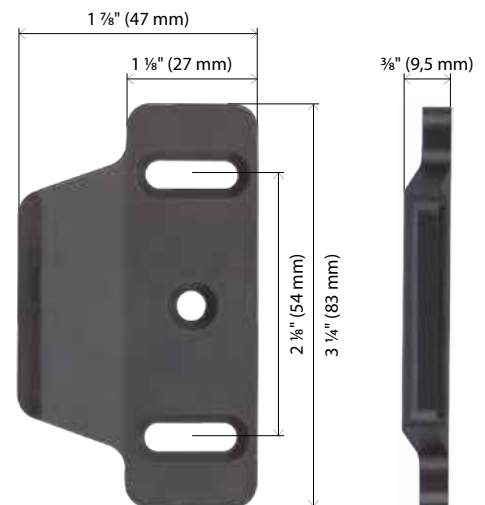

N° DXAS103
Gâche en applique
Standard pour DX2PR, DX2PW.
Pour portes à deux battants DX2PR, DX2PW avec meneau.



N° DXAS136*
Gâche chevauchante
Pour DX2PR ou DX2PW associé à DX2PV ou DX2PC dans les applications à double porte avec coordinateur de porte et sans meneau.

Accessoires

Tige verticale (VR) - Gâches

P Application antipanique
🔥 Application coupe-feu

Gâche supérieure

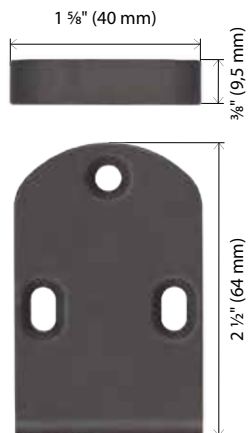

N° DXAS215*
 Gâche supérieure
 Pour traverse plate
 DX2PV/FV, DX2PW/FW.
P **🔥**

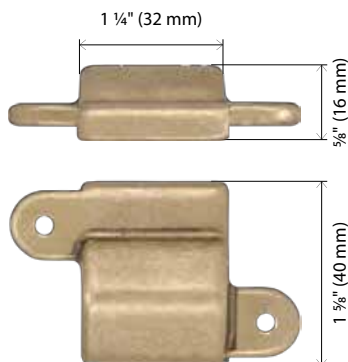

N° DXAS216
 Gâche supérieure
 Standard pour DX2PC/FC.
P **🔥**

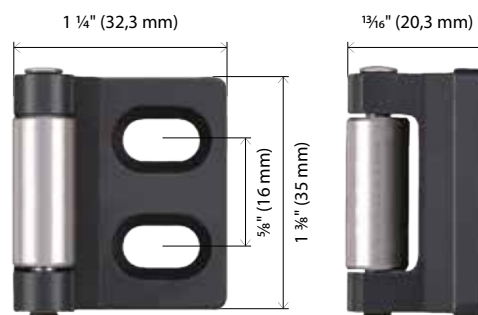

N° DXAS203
 Gâche supérieure
 Pour DX2PV, DX2PW.
P

Tige verticale (VR) - Gâches inférieures

Ronde

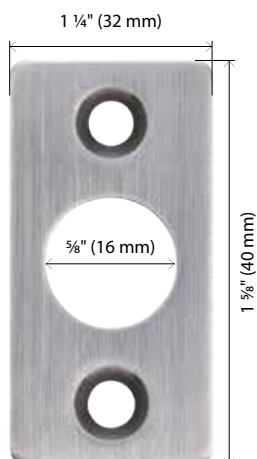

No DXAS225*
 Gâche inférieure
 Pour DX2PV, DX2PC,
 DX2PW avec pêne à
 coulisse ronde. (Grade2)
P



N° DXAS226*
 Gâche inférieure
 Facultative pour boulon
 à coulisse ronde DX2PV,
 DX2PC, DX2PW. (Grade 2)
P

Pullman

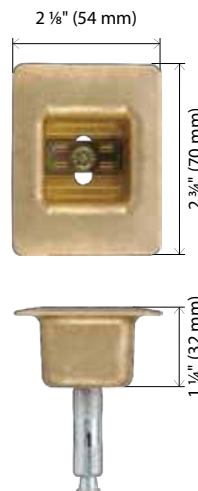

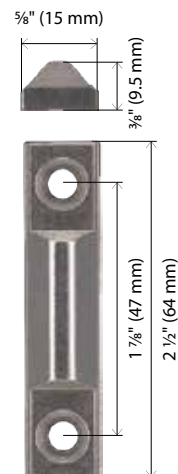

N° DXAS227 / 227F
 Gâche inférieure
 Standard pour DX2PV/FV,
 DX2PC/FC, DX2PW/FW.
P **🔥**



No DXAS224*
 Gâche inférieure
 En option pour DX2PV et
 DX2PW. (Grade2)
P

Accessoires

Cales

 Application antipanique
 Application coupe-feu



N° DXKG6010*
 Pour gâche en applique DXAS106. Deux (2) pièces fournies de façon standard.



N° DXKG6030*
 Pour gâche en applique DXAS108F. Deux (2) pièces fournies de façon standard.



N° DXKG6050*
 Pour DX2PC/FC avec pêne supérieur et inférieur
 Seize (16) pièces fournies de façon standard pour pênes supérieurs et inférieurs. Huit (8) pièces fournies de façon standard pour LBR.



N° DXKG8010*
 Pour gâche en applique DXAS103. Deux (2) pièces fournies de façon standard.



N° DXKG8020*
 Pour gâche DXAS103. Deux (2) pièces fournies de façon standard.

Vis de fixation/manchons filetés avec boulon (SNB)



DXKB1024
 (N° 10-24)

DXKB4120
 (N° 1/4-20)

Spécifier les manchons filetés avec boulon (SNB) là où c'est recommandé ou lorsque requis par le fabricant de la porte. Les manchons filetés avec boulon (SNB) sont fournis avec 1024 SNB (N° 10-24) pour le dispositif ou 4120 SNB (N° 1/4-20) pour le pêne à tige supérieure et le pêne à tige inférieure. Peut accueillir des portes d'une épaisseur maximale de 2 1/4" (57 mm).

	Dispositifs	Caractéristiques techniques	Qté
Sans garniture	DX2PR/FR	DXKB1024 (N° 10-24)	2
		DXKB4120 (N° 1/4-20)	2
	DX2PV/FV	DXKB1024 (N° 10-24)	2
		DXKB4120 (N° 1/4-20)	6
	DX2PC/FC	DXKB1024 (N° 10-24)	2
		DXKB4120 (N° 1/4-20)	2
DX2PW/FW	DXKB1024 (N° 10-24)	2	
	DXKB4120 (N° 1/4-20)	6	
Avec garniture	DX2PR/FR	DXKB1024 (N° 10-24)	2
		DXKB1024 (N° 10-24)	2
	DX2PV/FV	DXKB1024 (N° 10-24)	2
		DXKB4120 (N° 1/4-20)	4
	DX2PC/FC	DXKB1024 (N° 10-24)	2
		DXKB1024 (N° 10-24)	2
DX2PW/FW	DXKB1024 (N° 10-24)	2	
	DXKB4120 (N° 1/4-20)	4	

Pêne/boulon auxiliaire coupe-feu





N° DXAFL

Activé par la chaleur. Utiliser avec l'option Sans Tige Inférieure (L) pour dispositifs de sortie coupe-feu. Inclus lors de la commande de l'option Sans Tige Inférieure (L). Pour ouvertures de porte jusqu'à (lxh) 8 x 8 pi.



Accessoires

Tiges supérieures

	N° de pièce	Longueur de la tige	
	DXAVRT020	36 1/8" (916mm)	Tige de surface incluse avec le dispositif de sortie de taille 36
	DXAVRT030	48 1/8" (1221mm)	Tige de surface incluse avec le dispositif de sortie de taille 48
	DXAVRT030 ajouter DXAVRT040†	48 1/8" (1221mm) ajouter 24" (609mm)	Tige d'extension en surface
	DX1ACRT070	37" (940mm)	Tige dissimulée incluse avec le dispositif de sortie de taille 37
	DX1ACRT080	49" (1245mm)	Tige dissimulée incluse avec le dispositif de sortie de taille 48
	DX2ACRT080 ajouter DX2ACRT050†	49" (1245mm) ajouter 23 7/8" (605mm)	Tige d'extension dissimulée

Guide de sélection des tiges supérieures

Largeur de porte	Hauteur de porte	Taille du dispositif	Tige de surface supplémentaire	Tige supplémentaire cachée
36in (914mm)	7ft (213cm)	37	aucun	aucun
36in (914mm)	8ft (244cm)	37	DXAVRT030 ²	DXACRT080 ²
36in (914mm)	9ft (274cm) ¹ , 10ft (305cm) ¹	37	DXAVRT030 ² + DXAVRT040 ³	DXACRT080 ² + DXACCRT050 ³
48in (1219mm)	7ft (213cm)	48	aucun ³	aucun ³
48in (1219mm)	8ft (244cm)	48	aucun	aucun
48in (1219mm)	9ft (274cm) ¹ , 10ft (305cm) ¹	48	DXAVRT040 ³	DXACCRT050 ³

(1) Ne pas utiliser avec des dispositifs classés au feu. (2) Remplacer la tige supérieure incluse. (3) La tige supérieure peut avoir besoin d'être coupée et/ou taraudée pour s'adapter.



Tiges inférieures

For exit device location at 39 5/8" (1006 mm) from finished floor

	N° de pièce	Longueur de la tige	
	DXAVRB010	31 7/8" (807 mm)	Inclus avec DX2 PV/FV DX2 FW/FW
	DX2ACRB010*	34 9/32" (870 mm)	Inclus avec DX2 PC/FC

Cylindres

Les cylindres ne sont pas fournis de façon standard avec le dispositif ou la garniture et doivent être spécifiés si requis. Les cylindres sont avec chemin « C » Schlage^{MD}, 6 goupilles standard, et sont disponibles avec fini chrome satiné (626). Les noyaux interchangeables (NIPF) sont également disponibles. **Veillez consulter votre représentant commercial local avant de préciser les spécifications pour vous assurer du bon choix ou pour obtenir d'autres services de cléage.**

Type de cylindre	Garniture	Applications du dispositif de sortie	Cylindre	Longueur du cyl. (N° de pièce)	Came du cylindre
Cylindre mortise 	DX2TE	08 / 11 pour DX2PR/FR, DX2PV/FV, DX2PC/FC, DX2PW/FW	Standard	1 1/8 po (MC118)	DXAC B
			NIPF (6 goupilles) NIPF (7 goupilles)**	1 1/4 po (DXAICMH114F†) 1 3/8 po (DXAICMH138F†)	F*
	Tous les dispositifs	Retenu par cylindre ou fonction électrifé	Standard	1 1/4 po (MC114)	DXAC A
			NIPF	1 3/8 po (DXAICMH138E†)	E*
Cylindre à tige 	DX2TPR	03 pour DX2PR/FR, DX2PV/FV, DX2PC/FC, DX2PW/FW (Doit être utilisé avec collet de sûreté N° 817D)	Standard	Contre-tige de 2 3/8 po (MR118)	
			NIPF	Contre-tige de 1 3/4 po (9807H)	
	DX2TE	03 / 09 / 12 pour DX2PR/FR, DX2PV/FV, DX2PC/FC, DX2PW/FW	Standard	Contre-tige de 2 3/8 po (MR118)	
			NIPF	Contre-tige de 1 3/4 po (9807H)	

† Commande spéciale - exigera un délai de livraison et une quantité minimum à commander.

* Came de cylindre fixe, non disponible séparément. ** NIPF de 7-goupilles exigera un anneau de cylindre (#DXACG1/DXACG2)

Came du cylindre

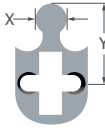
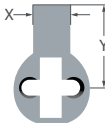
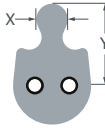
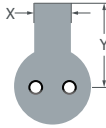
N° de came	DXACA	DXAC B	E*	F*
Illustration				
Dimension	X=1/4 po (6 mm) Y=5/8 po (15 mm)	X=3/8 po (9.5 mm) Y=3/4 po (19 mm)	X=1/4 po (6 mm) Y=5/8 po (15 mm)	X=3/8 po (9.5 mm) Y=3/4 po (19 mm)

* Came de cylindre fixe, non disponible séparément



Collet de sûreté du cylindre

N° : 817D
Utiliser avec DX2TPR03



Noyau NIPF

Noyaux interchangeables inclus avec les boîtiers. Spécifier 6 ou 7 goupilles sans combinaison (sans panneton) ou sans noyau.

Veillez contacter votre représentant pour plus de détails et les services de cléage.

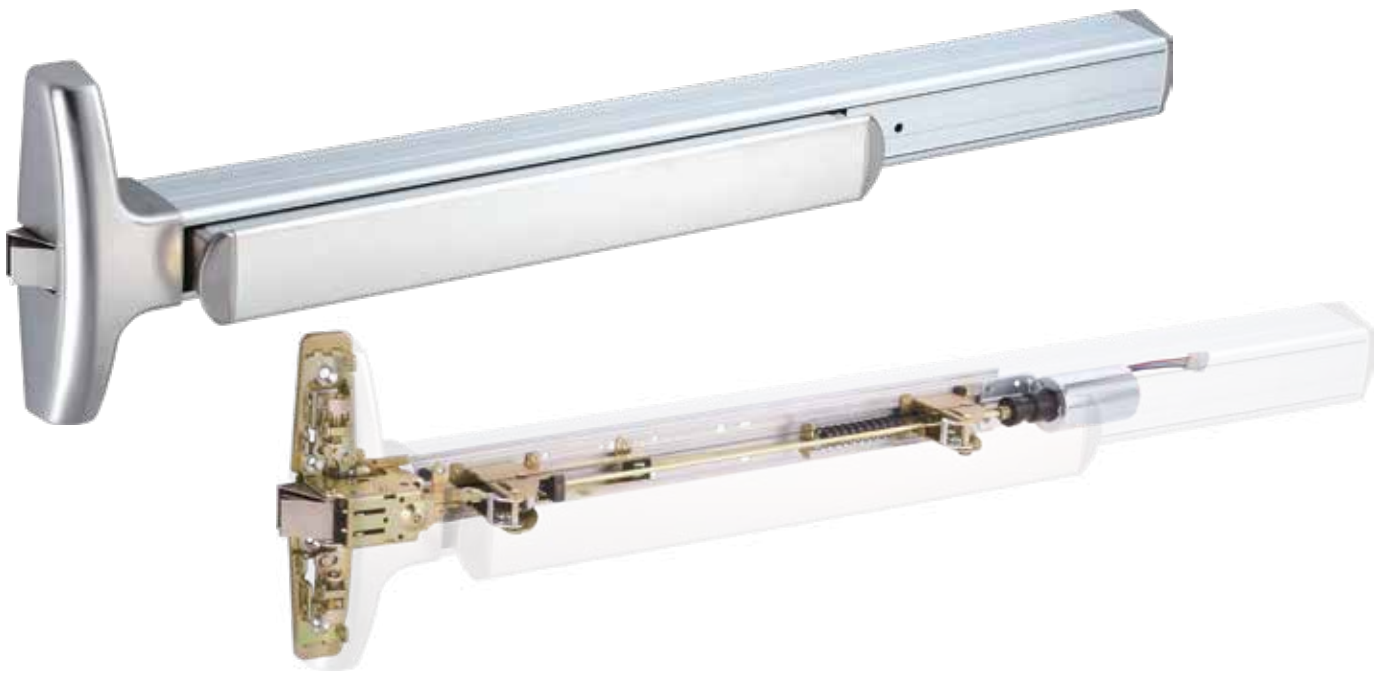

EL

Rétraction/rétention électrique du pêne

Le dispositif électrique de rétraction/rétention du pêne (EL) permet de rétracter le pêne du dispositif de sortie. Lorsqu'un signal est envoyé au dispositif, soit par un lecteur, soit par un autre interrupteur électrique, le pêne se rétracte momentanément, ce qui permet d'ouvrir la porte.

Le pêne peut également être retenu en position rétractée pendant une période plus longue (rétention électrique). Cette fonction peut être configurée avec le système de contrôle d'accès de manière à ce que le dispositif soit programmé. Au début de la journée, le pêne peut être rétracté et maintenu ouvert pendant les heures d'ouverture, puis libéré et sécurisé pour la fermeture à la fin de la journée.

Le DX2 EL utilise un solénoïde pour retirer et retenir le pêne. En cas de coupure de courant, le solénoïde libère le pêne pour sécuriser l'ouverture (Fail Secure).

Une alimentation électrique et un câble de transfert sont nécessaires (vendus séparément).

Caractéristiques :

- Homologué cULus pour la quincaillerie anti-panique et coupe-feu
- Le modèle anti-panique comprend un verrouillage manuel par clé plate.
- Les configurations disponibles sont :
 - » avec interrupteur de surveillance de pêne (ELM)
 - » avec interrupteur de signalisation (ELS)
 - » avec interrupteur de demande de sortie (ELR)
 - » avec interrupteurs de demande de sortie et de surveillance de pêne (ELX)

Voir les instructions d'installation pour les schémas de câblage.

Spécifications du solénoïde :

- Courant (impulsion « In-Rush » - 0,3 sec.) : 24VCC, 16 A
- Courant (continu) : 24VCC, 0,25 A

Disponibilité :

- Pour tous les dispositifs de sortie de secours DX2.

Pour commander :

- Voir comment commander, p. 30.



Électrifié

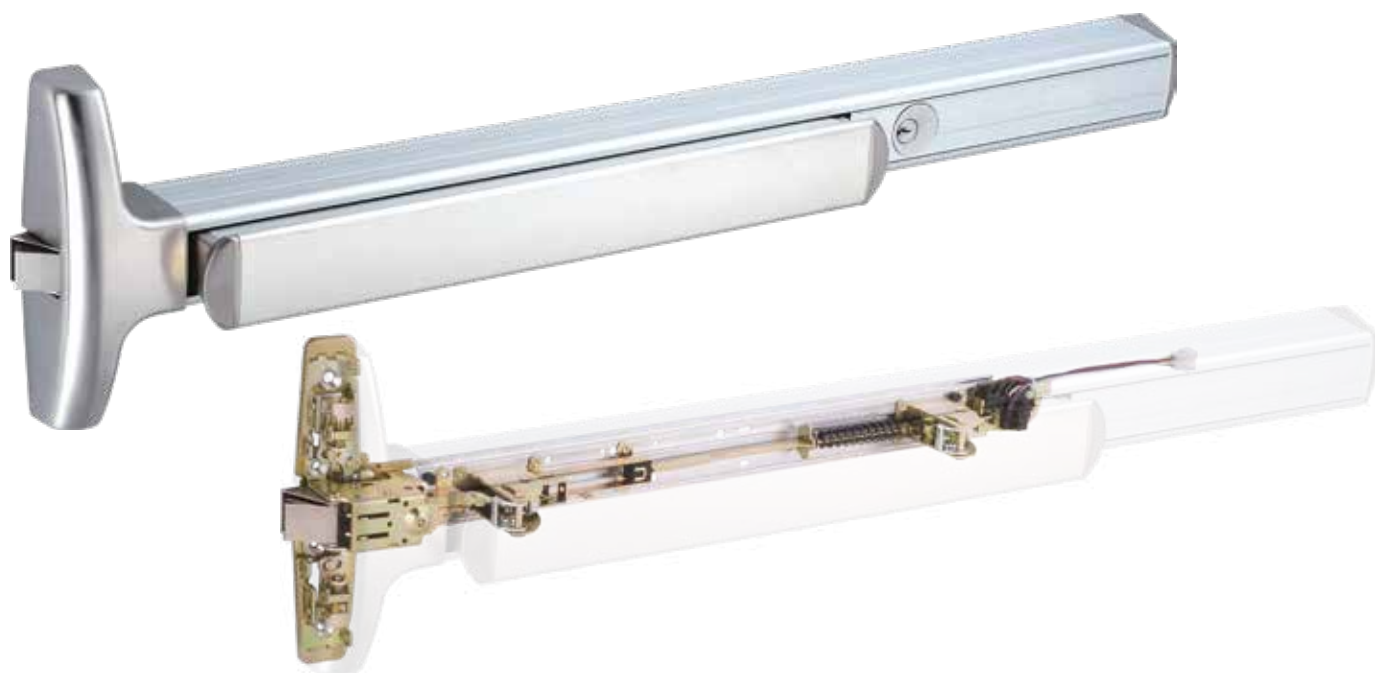

SS

Interrupteur de signalisation

Utilise un micro-interrupteur intégré au dispositif de sortie pour surveiller l'assemblage de la barre de poussée du dispositif. Lorsqu'il est actionné, le dispositif de sortie déclenche une alarme et envoie un signal à tout autre dispositif ou système connecté.

Le cylindre mortaise à clé active ou désactive la fonction d'interrupteur de signal. Le cylindre mortaise est un cylindre standard de $1\frac{5}{32}$ " (29,4 mm) de diamètre, $1\frac{1}{4}$ " (31,7 mm) de long, avec une came droite (DXACA) - voir page 23 pour plus de détails.

Une alimentation électrique et un câble de transfert sont nécessaires (vendus séparément).

Caractéristiques :

- Homologué cULus pour la quincaillerie anti-panique et coupe-feu.
- Cylindre mortaise à clé non inclus, voir p. 23.
- L'étiquette de la barre de poussée est incluse.

Voir les instructions d'installation pour les schémas de câblage.

Spécifications :

- Taux interrupteur : 24VDC, 2A (par interrupteur) (SPDT – unipolaire double)

Disponibilité :

- Pour tous les dispositifs de sortie de secours DX2.

Pour commander :

- Voir comment commander, p. 30.



EMERGENCY EXIT • **SORTIE DE SECOURS**
PUSH TO OPEN & SOUND ALARM PUSSEZ POUR OUVRIR ET SONNER L'ALARME

Étiquette de barre à pousser.

Électrifié



AL

Alarme de sortie

Les dispositifs d'alarme de sortie (ou d'évacuation) peuvent être alimentés par une batterie ou reliés directement à une source d'alimentation. Lorsque la barre de poussée est actionnée, une alarme de 85db retentit et la sortie est immédiate.

Lorsqu'il est alimenté par une pile, il faut utiliser une pile de 9 volts (non fournie). Lorsque la puissance est faible, l'avertisseur sonore intégré retentit par intermittence pour indiquer qu'il faut changer la pile.

En cas de câblage, une alimentation électrique et un transfert de fil sont nécessaires, vendus séparément.

Le cylindre mortaise à clé active/désactive la fonction d'alarme ou fait taire l'alarme lorsqu'elle est activée. Le cylindre n'est pas inclus, il est vendu séparément. Voir page 23 pour plus de détails.

Le circuit inclus à l'intérieur d'un dispositif équipé d'un AL permet au dispositif de sortie de fonctionner avec un système d'alarme centralisé ou indépendamment de celui-ci. Les dispositifs de sortie équipés d'un système AL sont disponibles avec l'un des deux circuits suivants :

- Inhibition Externe permet d'utiliser un interrupteur externe pour armer, désarmer et réinitialiser l'alarme. Ce circuit est inclus par défaut.
- Réinitialisation Automatique (R) réarme l'alarme après un délai prédéfini. Le réglage par défaut de l'AR est de 5 minutes et peut être modifié manuellement en 1½ ou 3 minutes.

Caractéristiques :

EMERGENCY EXIT
PUSH TO OPEN – ALARM WILL SOUND
SORTIE DE SECOURS
POUSSEZ POUR OUVRIR – ALARME SONNERA

Étiquette de porte.

- Homologué cULus pour la quincaillerie anti-panique et coupe-feu.
- Cylindre mortaise à clé non inclus, voir p. 23.
- Étiquette de porte incluse.

Voir les instructions d'installation pour les schémas de câblage.

Spécifications :

- Courant : 12-24V (CA ou CC), 0,2A
- Batterie : 9V
- Entrée normalement ouverte (NO) : Inhibition externe

Disponibilité :

- Pour tous les dispositifs de sortie de secours DX2.

Pour commander :

- Voir comment commander, p. 30.

La sortie d'alarme est également disponible en kit pour un aménagement rétroactif sur des dispositifs DX2 existants - voir le tableau ci-dessous :

DX2	KA	L	3	-	630
SÉRIE	STYLE	TYPE	SURVEILLANCE	TAILLE	FINI
SURFACE LISSE (PAR DÉFAUT) G - SURFACE RAINURÉE*		SURVEILLANCE RX (PAR DÉFAUT) L - SURVEILLANCE LM		3 - DISPOSITIF DE 3 PI 4 - DISPOSITIF DE 4 PI*	630 - ACIER INOX. SATINÉ (32D) 626 - CHROME SATINÉ (26D)* 613 - BRONZE HUILÉ (10B)* 605 - LAITON POLI (3)*



Électrifié

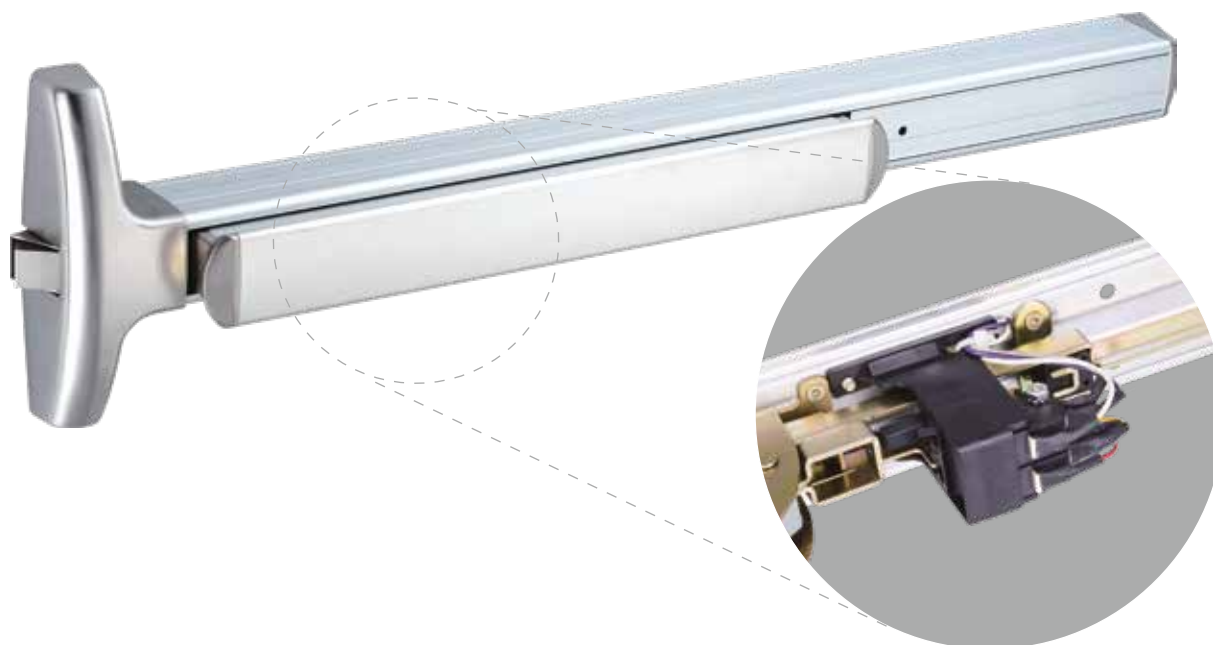

RX

Demande de sortie

Utilise un micro-interrupteur intégré au dispositif de sortie pour surveiller l'assemblage de la barre de poussée du dispositif. Lorsqu'il est actionné, le dispositif de sortie envoie un signal à un système centralisé, à une gâche électrique, à une serrure électromagnétique ou à tout autre dispositif électrifié connecté nécessitant une entrée de demande de sortie.

Une alimentation électrique et un câble de transfert sont nécessaires (vendus séparément).

Demande de sortie avec surveillance du pêne (RXM) est également disponible.

Caractéristiques:

- Homologué cULus pour la quincaillerie anti-panique et coupe-feu



Voir les instructions d'installation pour les schémas de câblage.

Spécifications :

- Taux interrupteur : 24VCC, 3A (SPDT – unipolaire double)

Disponibilité :

- Pour tous les dispositifs de sortie de secours DX2.

Pour commander :

- Voir comment commander, p. 30.

LM

Surveillance du pêne

Utilise un micro-interrupteur intégré au dispositif de sortie pour surveiller le pêne demi-tour du dispositif. Lorsqu'il est enfoncé ou relâché, l'interrupteur envoie un signal à un système centralisé, à une gâche électrique, à une serrure électromagnétique ou à tout autre dispositif électrifié connecté nécessitant un signal.

Une alimentation électrique et un câble de transfert sont nécessaires (vendus séparément).

Caractéristiques :

- Homologué cULus pour la quincaillerie anti-panique et coupe-feu



Voir les instructions d'installation pour les schémas de câblage.

Spécifications :

- Taux interrupteur : 24VCC, 3A (SPDT – unipolaire, double passage)

Disponibilité :

- Pour tous les dispositifs de sortie de secours DX2.

Pour commander :

- Voir comment commander, p. 30.



DE

Sortie à retardement

Les dispositifs de sortie DX2 qui sont installés avec la fonction de sortie à retardement (DE) sont utilisés lorsqu'une sortie d'urgence doit être retardée pendant un certain temps. Ceci est généralement fait pour permettre au personnel de sécurité de vérifier si la personne qui tente de sortir doit utiliser cette sortie ou non.

Lorsque quelqu'un appuie sur la barre de poussée, un signal est envoyé à un système ou dispositif de sécurité connecté, une alarme retentit et un décompte de 15 (ou 30) secondes commence. Une fois le temps écoulé, le dispositif autorise le passage à travers l'ouverture.

Un cylindre mortaise à clé active/désactive ou rétablit la fonction DE. Le cylindre n'est pas inclus, il est vendu séparément. Voir page 23 pour plus de détails.

Une alimentation électrique et un câble de transfert sont nécessaires (vendus séparément).

Exemple de fonctionnement : Lorsqu'il est verrouillé, le signal DEL de l'appareil est allumé. Le fait d'appuyer sur la barre de poussée par accident, pendant une durée inférieure à la temporisation de nuisance, déclenche l'alarme sonore sans initier la séquence d'alarme. Le fait d'appuyer sur la barre de poussée avec une pression inférieure à 15 livres, pendant plus longtemps que le délai de nuisance, déclenche un signal sonore local irréversible et le feu DEL clignote jusqu'à ce que le dispositif se déverrouille. Après le délai de 15 secondes, la serrure se débloque et l'alarme se transforme en un signal sonore continu qui continue à sonner jusqu'à ce qu'il soit réinitialisé. La connexion de surveillance à distance de l'appareil peut être utilisée pour alerter le personnel de sécurité.

Features:

- Homologué ULus pour la quincaillerie anti-panique et coupe-feu (États-Unis seulement).
- Retard de nuisance pour éviter une activation accidentelle.
- Feu d'état de la serrure à DEL.
- Cylindre mortaise à clé non inclus, voir p. 23.
- Étiquette de porte (15 secondes) incluse.
- Modèle avec délai de 30 secondes disponible (DE3).

Voir les instructions d'installation pour les schémas de câblage.

Spécifications :

- Courant (impulsion « In-Rush » - 0,3 sec.) : 24VCC, 16 A
- Courant (continu): 24VCC, 0,37 A

Disponibilité :

- Pour tous les dispositifs de sortie de secours DX2.

Pour commander :

- Voir comment commander, p. 30.



Étiquette de porte.

Comment commander

DISPOSITIFS DE SORTIE

DX	2	AL	P	V	L	37	C	-	630	H	
SÉRIE	MODÈLE	ÉLECTRIQUE	COTE	TYPE	TIGE/PÊNE	TAILLE	RETENUE DU PÊNE		FINI	GÂCHE	
<p>VIDE = PAS REQUIS (EX : FACTICE)</p> <p>2 - TÊTE ÉTROITE, SURFACE LISSE G2 - TÊTE ÉTROITE, SURFACE RAINURÉE* VOIR P.4</p>						<p>3 - DISPOSITIF DE 3 PI 4 - DISPOSITIF DE 4 PI 37 - DISPOSITIF DE 3 PI, PORTE DE 7 PI* 48 - DISPOSITIF DE 4 PI, PORTE DE 8 PI* POUR LES PORTES PLUS HAUTES VOIR P.22</p>					
<p>VIDE = PAS REQUIS</p> <p>AL - ALARME SORTIE (RX)* AM - ALARME SORTIE (LM)* AX - ALARME SORTIE (LM+RX)* ALA - ALARME SORTIE (RX) RÉINIT.* AMA - ALARME SORTIE (LM) RÉINIT.* AXA - ALARME SORTIE (LM+RX) RÉINIT.* DE - SORTIE À RETARDEMENT (15 SEC)* DE3 - SORTIE À RETARDEMENT (30 SEC)* EL - RÉT. DU PÊNE ÉLEC.* ELR - RÉT. DU PÊNE ÉLEC. (+RX)* ELS - RÉT. DU PÊNE ÉLEC. (+SS)* ELM - RÉT. DU PÊNE ÉLEC. (+LM)* ELX - RÉT. DU PÊNE ÉLEC. (+LM+RX)* LM - SURVEILLANCE DU PÊNE* RX - DEMANDE DE SORTIE* RXM - DEMANDE DE SORTIE (+LM)* SS - INTER. DE SIGNALISATION* VOIR P.23-29</p>		<p>P - SORTIE ANTIPANIQUE F - SORTIE COUPE-FEU</p>				<p>VIDE = (ANTIPANIQUE) RETENUE PAR CLÉ HEXAGONALE (COUPE-FEU) SANS RETENUE C - RETENUE PAR CYLINDRE* (CYLINDRE NON INCLUS) L - SANS RETENUE*</p>					
		<p>R - EN APPLIQUE V - TIGE VERTICALE EN SURFACE* C - TIGE VERTICALE DISSIMULÉE W - 3 POINTS* D - FACTICE, INACTIF* DA - FACTICE, ACTIF* VOIR P.7-10</p>				<p>630 - ACIER INOXYDABLE SATINÉ (32D) 626 - CHROME SATINÉ (26D)* 625 - CHROME POLI (26)* 613 - BRONZE HUILÉ (10B)* 612 - BRONZE SATINÉ (10)* 611 - BRONZE POLI (9)* 606 - LAITON SATINÉ (4)* 605 - LAITON POLI (3)* VOIR P.4</p>				<p>VIDE = GÂCHE PAR DÉFAUT (VOIR P.7-11)</p> <p>A - DXA106 E - DXA216 B - DXA108 F - DXA224* C - DXA136* G - DXA225* P - DXA203* H - DXA226* D - DXA215* J - DXA227/227F VOIR P.19-20</p>	
		<p>VIDE = PAS REQUIS OU PAR DÉFAUT (PÊNE PULLMAN)</p> <p>L - SANS TIGE INFÉRIEURE* R - PÊNE À FOND ROND*</p>									

GARNITURE DU DISPOSITIF

DX	2	TE	R	A	09	RHR	SC	KD	6	-	630
SÉRIE	MODÈLE	TYPE	DISPOSITIF	STYLE	FONCTION	SENS D'OUVERTURE	CHEMIN DE CLÉ	CLÉAGE	GOUPILLES		FINI
<p>2 - DISPOSITIF À TÊTE ÉTROITE</p>										<p>VIDE = PAS REQUIS 5 - 5 GOUPILLES* 6 - 6 GOUPILLES* 7 - 7 GOUPILLES*</p>	
<p>TP - GARNITURE À TIRER* TE - GARNITURE ÉCUSSON VOIR P.14-17 (1) SPÉCIFIER LE SENS D'OUVERTURE</p>								<p>VIDE = PAS REQUIS KD - CLÉ DIFFÉRENTE KA - CLÉ SEMBLABLES* KA2 - CLÉ SEMBLABLES, PAIRE*</p>			
		<p>R - EN APPLIQUE, VERTICALE OU 3 POINTS</p>								<p>VIDE = PAS REQUIS SC - SCHLAGE C IA - NIPF A IAZB - NIPF A, SANS PANNETON* IALC - NIPF A, SANS NOYAU* VOIR P.23</p>	
		<p>VIDE = STYLE PAR DÉFAUT GK - POIGNÉE À TIRER GK* Q - ÉCUSSON À LEVIER Q* A - ÉCUSSON À LEVIER A* K - ÉCUSSON À LEVIER K* VOIR P.14-17</p>		<p>01 - TP / PLAQUE VIERGE* 02 - TP / FACTICE* 03 - TP / PÊNE DE SÛRETÉ* 02 - TE / FACTICE (LEVIER)* 03 - TE / PÊNE DE SÛRETÉ* 08 - TE / SALLE DE CLASSE (LEVIER) 09 - TE / PÊNE DE SÛRETÉ (LEVIER) 14 - TE / COULOIR (LEVIER)* 11 - TE / MAGASIN (BARRETTE TOURNANTE)* 12 - TE / PÊNE DE SÛRETÉ (BARRETTE TOURNANTE)* 16 - TE / COULOIR (BARRETTE TOURNANTE)* VOIR PAGES 14-17</p>		<p>MAIN DROITE RENVERSÉE (RHR) PAR DÉFAUT INDIQUER (RHR) OU (LHR) POUR LA GARNITURE À TIRER (TP)</p>				<p>630 - ACIER INOXYDABLE SATINÉ (32D)* 626 - CHROME SATINÉ (26D) 625 - CHROME POLI (26)* 613 - BRONZE HUILÉ (10B)* 612 - BRONZE SATINÉ (10)* 611 - BRONZE POLI (9)* 606 - LAITON SATINÉ (4)* 605 - LAITON POLI (3)* VOIR P.4</p>	

* COMMANDE SPÉCIALE - EXIGERA UN DÉLAI DE LIVRAISON ET UNE QUANTITÉ MINIMUM À COMMANDER.



ATTENTION : Toute mise à niveau ou autre modification sur le terrain d'une ouverture résistant au feu peut avoir un impact potentiel sur l'efficacité de la résistance au feu de l'ouverture, DOREX ne fait aucune représentation ou garantie concernant ce qu'un tel impact peut être dans une situation spécifique. Lors de la modernisation d'une partie quelconque d'une ouverture résistant au feu existante ou une spécification et installation d'une nouvelle ouverture avec classement de résistance au feu, veuillez consulter un spécialiste du code ou un responsable du code local (autorité compétente) pour vous assurer du respect de tous les codes et classements applicables.

Il est important que seuls les gâches et les verrous DX2 soient utilisés avec les dispositifs de sortie DX2. L'utilisation de gâches de tiers ou de gâches déjà installées n'est pas recommandée et peut entraver les performances et/ou invalider les certifications matérielles. Comme ci-dessus, veuillez consulter un spécialiste du code ou un responsable du code local (autorité compétente) pour vous assurer du respect de tous les codes et classements applicables.

DOREX[®]

